

CATÁLOGO DE PRODUCTOS 2024



Unión. s. a.



Schneider
Electric



SQUARE D®



CENTROS DE CARGA



CODIGO	DESCRIPCION PRODUCTO
PR002452	Tablero 2 Espacios 75A blanco con tapa
PR002305	Tablero 4 Espacios 75A blanco con tapa
PR002306	Tablero 8 Espacios 125 A blanco con tapa
PR002308	Tablero 12 Espacios - 125 A sin prevista para principal blanco con puerta
PR002309	Tablero 18 Espacios - 125 A sin prevista para principal blanco con puerta
PR002307	Tablero 24 Espacios - 125 A sin prevista para principal blanco con puerta

BREAKER



CODIGO	DESCRIPCION PRODUCTO
PR002316	Breaker 1 espacio 15 amperios 1x15
PR002317	Breaker 1 espacio 20 amperios 1x20
PR002318	Breaker 1 espacio 30 amperios 1x30
PR002319	Breaker 1 espacio 40 amperios 1x40
PR002320	Breaker 1 espacio 50 amperios 1x50
PR002321	Breaker 2 espacios 15 amperios 2x15
PR002322	Breaker 2 espacios 20 amperios 2x20
PR002323	Breaker 2 espacios 30 amperios 2x30
PR002324	Breaker 2 espacios 40 amperios 2x40
PR002325	Breaker 2 espacios 50 amperios 2x50
PR002326	Breaker 2 espacios 60 amperios 2x60
PR002327	Breaker 2 espacios 70 amperios 2x70
PR002328	Breaker 2 espacios 100 amperios 2x100

PORTALAMPARAS



CODIGO	DESCRIPCION PRODUCTO
PR002310	Portalámpara plafón cuadrado
PR002311	Portalámpara plafón redondo
PR002330	Portalámpara plafón cuadrado Six pack

Unión. s. a.



CLAMPER



iCLAMPER Pocket Fit



Descripción:

DPS Clase III (ABNT NBR IEC 61643-11), monopolar, con tecnología Varistor de Óxido Metálico (MOV) para la protección de equipos eléctricos y electrónicos conectados exclusivamente a la línea eléctrica (suministro eléctrico).

Aplicaciones:

Equipos eléctricos y electrónicos en general, tales como impresora, computadora portátil, tabletas, TV, Teatro en Casa, Video Juegos, etc..

Código	Descripción
PR02565	Pocket Fit Transparente
PR02566	Pocket Fit Negro

iCLAMPER Power 3



Descripción:

Protección: Línea-Neutro / Línea-Línea / Línea-Tierra / Neutro-Tierra

Tensión de funcionamiento: 127 / 220 V @50 / 60 Hz

Tensión máxima de funcionamiento continuo: 275 V

Corriente máxima de carga – IL: 10 A

Potencia máxima – Wmax : 1270 / 2200 W

Corriente máxima de descarga – Imax: 4,5 kA @8 / 20µs (LL o LN)

Corriente total de descarga: 9 kA

Conexión de entrada: 2 tomas P + T (ABNT NBR 14136)

Conexión 10 A Salida: 3 tomas 2 P + T (ABNT NBR 14136) 10 A

Clase: III

Aplicaciones:

Equipos eléctricos y electrónicos en general, tales como impresora, computadora portátil, tabletas, TV, Teatro en Casa, Video Juegos, etc..

Código	Descripción
PR02563	Power 3 Transparente
PR02564	Power 3 Negro

Unión. s. a.



CONDUCTORES



enerwire
powering your life

ARGOS
Innovación sin límites

ELÉCTRICOS



CONDUCTORES THHN/THWN CCA

Alambres o cables de CCA (Copper Clad Aluminum), con un aislamiento termoplástico de PVC y una cubierta termoplástica de nylon para temperatura máxima de operación de 90°C.

COLORES



USOS

En conductos o sobre bandejas para aplicaciones residenciales, comerciales e industriales, en lugares secos. Como acometida eléctrica para conexión de motores y tableros de control, para alambrado de circuitos de energía, iluminación y electrodomésticos.

TEMPERATURA

Temperatura de operación máxima: 90°C.

VOLTAJE

Voltaje de operación máximo: 600 voltios.

NORMAS

Se fabrican tomando como referencia las normas ASTM B566, UL-83 y UL-1581.



Presentaciones

- Calibre 6, 8, 10, 12
 - Rollos 100 mts
 - Bobinas 500 mts
 - Bobina 1000 mts



CONDUCTORES SPT

Conductores formados por dos cordones de hilos de CCA (Copper Clad Aluminum), recocido y trenzados en haz. Sobre los dos cordones en paralelo se provee una cubierta de PVC. Una membrana los une, los mantiene en posición paralela y facilita su separación.



COLORES



USOS

Alimentación de aparatos electrodomésticos residenciales y comerciales, extensiones eléctricas caseras, lámparas, conexiones de sistemas de sonido y otras aplicaciones similares.



TEMPERATURA

Temperatura de operación máxima: 60°C.



VOLTAJE

Voltaje de operación máximo: 125 Voltios en



NORMAS

Se fabrican según las normas ASTM B3, ASTM B174, UL 62 y UL 1581.

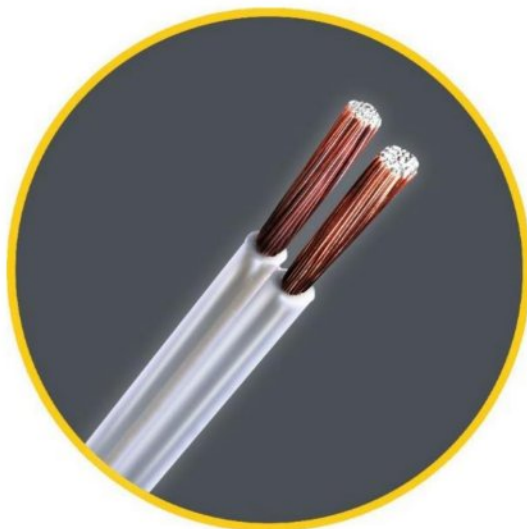

Presentaciones

- Calibre 10,12,14 y 16
 - Rollos 100 mts
 - Bobina 1000 mts

CONDUCTORES MULTIPLEX

Descripción: Conductores de fase aislados con XLPE o LLDPE y cableados alrededor de un mensajero AAC o ACSR, el cual soporta al cable y actúa de neutro.



USOS

Dúplex: sistemas aéreos de distribución secundaria, en alambrado público o instalaciones temporales. Disponible también en NF.

Triplex: sistemas aéreos de distribución secundaria, normalmente desde el transformador de poste hasta la derivación para el usuario. Disponible también en NF.



NORMAS

Se fabrican según las Normas ASTM B230, ASTM B231, ASTM B232, ASTM B498, ANSI/ICEA S-70-547-2000 y NEMA WC70.



Presentaciones

- Rollo 200 mts
- Rollo 500 mts
- Bobina 1000 mts

ARGOS

Innovación sin límites

CABLE NYLON THHN

Aislación vinilo/termoplástico (PVC) 90°C, 600 voltios, cable con cubierta de nylon utilizada en áreas secas y húmedas.

Descripción

Conductor de cobre suave, concéntrico con aislamiento de policloruro de vinilo (PVC) y cubierta protectora de nylon (poliamida).

Principales aplicaciones

Es de uso general, se utiliza en instalaciones eléctricas, tanto comerciales como industriales, en ambientes secos y húmedos; por su excelente comportamiento ante los químicos es adecuado para instalarse en gasolineras y refinerías.

Características

- ❖ Tensión máxima de operación: 600 Volts.
- ❖ Temperatura máxima en el conductor: Ambiente seco 90° C. Ambiente húmedo: 75° C.
- ❖ Anti flama
- ❖ Resistencia a la abrasión, al aceite y a los agentes químicos debido al nylon.
- ❖ Ecológico

Presentaciones

- ❖ THHN Calibre 8 -14
- ❖ Paralelo: 10 – 20
- ❖ TSJ uso rudo: 2x10, 2x12, 2x14 / 3x10, 3x12, 3x14

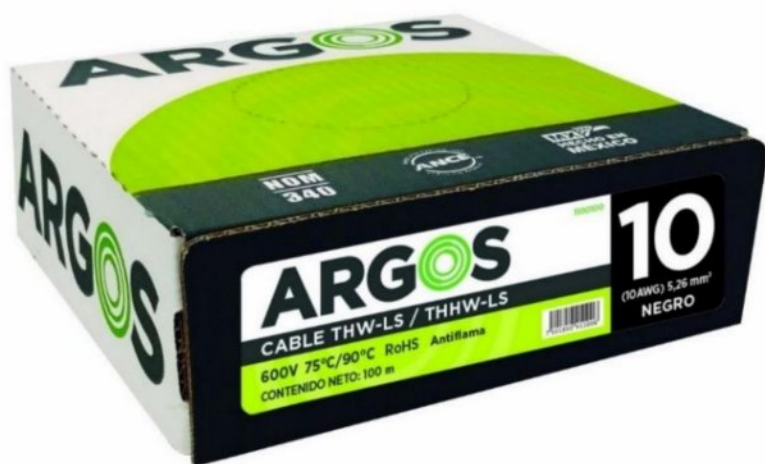

Presentaciones

- Rollo 100 mts
- Bobina 500 mts

CONDUCTOR THHN/THWN-2

Características

- Diseñado para operar en ambientes secos, húmedos y mojados a una temperatura máxima de operación de 90°C y un voltaje máximo de 600 V.
- La cubierta de nylon proporciona al conductor eléctrico protección mecánica y resistencia a los derivados del petróleo, agentes químicos y aceites.
- Estos productos se fabrican en los colores negro, rojo, blanco, azul y verde en calibres 14, 12, 10, 8 y 6
- Por su aislamiento de PVC no propaga flama en caso de incendio.
- El aislamiento termoplástico de PVC no contiene plomo, lo cual hace al conductor EcoPlus THHN/THWN-2 más amigable con el medio ambiente

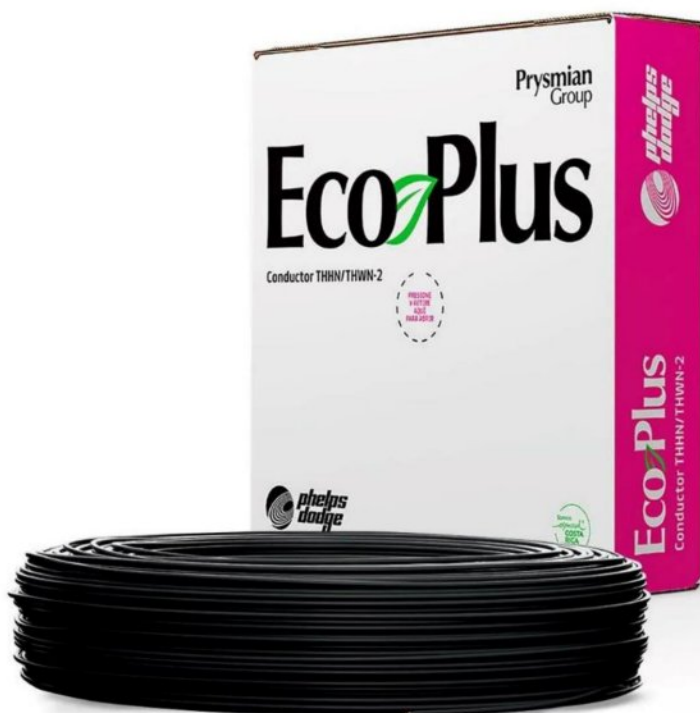

Presentaciones

- Rollo 100 mts
- Bobina 1000 mts

CONDUCTOR SPT ECOPLUS

DESCRIPCIÓN

- Conductores eléctricos flexibles, formado por dos cordones, compuestos por hilos de cobre suave, recocido y trenzados en haz. Los conductores tienen un aislamiento termoplástico de Cloruro de Polivinilo (PVC) y están unidos por una membrana que los mantiene en posición paralela en un mismo plano y facilita su separación. Diseñado para operar a un voltaje máximo de 125 voltios, el SPT se fabrica en calibres del 20 al 12 AWG en color blanco.

ESPECIFICACIONES Y CARACTERÍSTICAS ESPECIALES

- Los conductores SPT están respaldados por estándares de fabricación especialmente desarrollados para las aplicaciones permitidas. Como referencia se han tomado las normas internacionales ASTM B3, B174, UL-62 y normas internas de fabricación y de diseño de PHELPS DODGE CENTRO AMERICA.
- El SPT es ampliamente utilizado en el alambrado de electrodomésticos de bajo consumo y lámparas portátiles. También se recomienda su uso en sistema de iluminación, cuando se requiera alimentar luminarias sus pendidas por cadena, ya que facilita la instalación y no afecta la estética.
- Este producto está diseñado para operar a una temperatura máxima, en el conductor, de 60°C en ambientes secos y húmedos. **Su aislamiento de PVC no propaga la flama.**

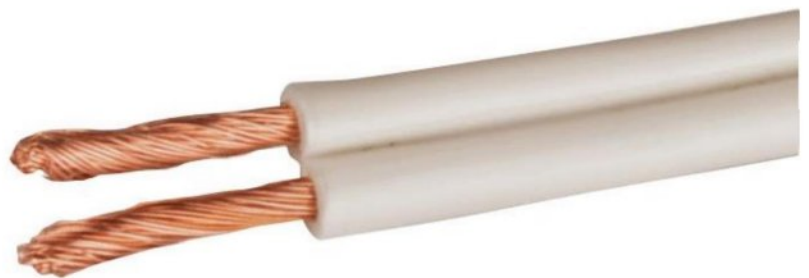

Presentaciones

- Rollo 100 mts
- Bobina 1000 mts

DESCRIPCIÓN

- Cable POT (Cordón paralelo con aislamiento termoplástico).
- Este cable tiene calibres 12, 14 y 16, un acabado en color blanco y en su interior es de alambre bimetálico (cobre y aluminio) haciéndolo ideal para instalaciones eléctricas domésticas.

ESPECIFICACIONES Y CARACTERÍSTICAS ESPECIALES

- 30% cobre y 70% aluminio
- Aislamiento de PVC
- Temperatura máxima de operación 60°C

APLICACIONES

- Ideal para instalaciones eléctricas domésticas

Presentaciones

- Rollo 100 mts
- Bobina 500 mts



Unión. s. a.





SILICONES Y SELLADORES

NUESTRA GAMA DE SILICONES:

- Es de origen alemán.
- Sellador acrílico con fórmula EEUU
- Selladores Pintables.
- Mezcla de 80% Silicon, 20% Solvente y 100% Silicon.
- No presentan amarillamiento con el paso del tiempo.

• Tiene anti-hongos.

IDEALES PARA:

- Sellar
- Pegar
- Rellenar grietas
- Uniones flexibles

DONDE PUEDO UTILIZARLOS:

- Hogar e Industria, oficina,

escuelas, sector automotriz.

EN MATERIALES COMO:

- Ventanas, madera, panel de yeso, vidrio, cerámica, lamina porcelanizada, tarjas, tinas, azulejos, lavamanos, W.C., cancelería de baño, pegasus, superficies con grasas, agua y aceites.



PR000761

Baños y Cocinas
 • Blanco
 • Cartucho 280 ml
 • Caja 12 Pzas.

PR001215

Baños y Cocinas
 • Translucido
 • Cartucho 280 ml
 • Caja 12 Pzas.

PR001212

Baños y Cocinas
 • Blanco
 • Blister 70 g.
 • Caja 24 Pzas.

- Para uso en áreas de alta humedad gracias a su efectivo ingrediente antifúngico
- Para aplicar en tarjas, tinas, azulejos, lavamanos, W.C., cancelería de baño, etc.
- Seca al tacto en 1 hora y cura en 24 horas

PR000762

Silicón Uso General
 • Translucido
 • Cartucho 280 ml
 • Caja 6 piezas

PR000763

• Translucido
 • Blister 70 gr
 • Caja 6 piezas

- Para trabajos de uso general en la casa, oficina y escuela. Flexible desde -40° c hasta más de 100° c
- Seca al tacto en 1 hora y cura en 24 horas

PR000754

• Translucido
 • Cartucho 280 ml
 • Caja 6 piezas

PR001211

Silicón 100%
 • Translucido
 • Blister 70 g.
 • Caja 24 Pzas.

- Uso en áreas expuestas a la intemperie y a condiciones de temperatura extrema
- Aplicación en aluminio, vidrio, cerámica, acrílico, lámina porcelanizada, etc.
- Sellado hermético e impermeable
- Flexible desde -40°c a 250°c
- Seca al tacto en 1 hora y cura en 24 horas

PR001359

Sellador Acrílico NO Siliconizado
 • Blanco
 • Cartucho 280 ml
 • Caja 12 Pzas.

- Ideal para emboquillar puertas, ventanas y rellenar grietas y superficies porosas, se adhiere perfectamente en madera, concreto metal y mármol.
- Flexible sin causar grietas.
- Pintable

PR000752

Sellador Acrílico Siliconizado
 • Blanco
 • Cartucho 280 ml
 • Caja 12 Pzas.

- Ideal para rellenar grietas y superficies porosas, para usarse en el hogar y la industria como en puertas, ventanas, madera, panel de yeso, etc. Flexible desde -10 c a 70 c.
- Secado tacto: 1 hora, cura en 24 hrs.

SILICONES ALTA TEMPERATURA



- PR000767**
Alta Temperatura
- Gris
 - Cartucho 280 ml
 - Caja 12 Pzas.

- PR000759**
Alta Temperatura
- Gris
 - Blister 70 g.
 - Caja 24 Pzas.

- PR000766**
Alta Temperatura
- Negro
 - Cartucho 280 ml
 - Caja 12 Pzas.

- PR000755**
Alta Temperatura
- Negro
 - Blister 70 g.
 - Caja 24 Pzas.

- PR000765**
Alta Temperatura
- Rojo
 - Cartucho 280 ml
 - Caja 12 Pzas.

- PR000757**
Alta Temperatura
- Rojo
 - Blister 70 g.
 - Caja 24 Pzas.

- PR000753**
Alta Temperatura
- Translucido
 - Blister 70 g.
 - Caja 24 Pzas.

- Ideal para estar en contacto con grasas, agua, aceite, anticongelante y condiciones de temperatura extrema
- Para sustituir juntas industriales y automotrices desde -40°C a 250°C con picos de hasta 315°C
 - Seca al tacto en 1 hora y cura en 24 horas
 - Sellado hermético e impermeable



AFLOJA TODO **ANTI RUST** ANTIOXIDANTE

3en1

- Cuida y previene la oxidación
- Elimina rechinos
- Lubrica y afloja partes metálicas
- Repele la humedad

- Afloja
- Quita el óxido
- Protege

CLAVE	DESCRIPCIÓN	CAJA
PR001378	Aflojatodo/antioxidante 7 oz	6
PR000880	Aflojatodo/antioxidante 10 oz	6
PR000907	Aflojatodo/antioxidante 13 oz	6



ESPUMA EXPANSIVA

PR001017

Espuma de Poliuretano 500ml
Caja 12 pzas.

- Espuma expansiva de poliuretano para sellar grandes cavidades. Su formulación le da un tiempo de secado muy rápido así como gran adherencia a cualquier tipo de superficie.
- El acabado del producto es un excelente aislante de humedad térmico y acústico.

LLEGO EL MAS FORTE



CIANOACRILATO

- PEGA EN SEGUNDOS
- APLICADOR DE PRECISIÓN
- PEGAMENTO DE CONTACTO
- PEGA GRAN VARIEDAD DE MATERIALES

PEGADO SALVAJE



VENTA MÍNIMA 6 PIEZAS

PRO02273

EPÓXICOS

- PEGAN EN MINUTOS
- LISTOS PARA USARSE
- PEGAN GRAN VARIEDAD DE MATERIALES



PRO02272
Epóxico transparente
30g

PRO02274
Epóxico transparente
16g

PRO02275
Epóxico Gris
60g

PISTOLA CALAFATEADORA

PR001659
Pistola Calafateadora

- Caja 20 pzas.

CREMALLERA
DE 1.3 MM



- Pistola para selladores y silicones de presentación en cartucho
- Mango ergonómico que facilita la aplicación
- Ideal para lograr un sellado en proporción y forma
- Perfectos para usar con cualquier cartucho de la línea de productos Forte®

PISTOLA CALAFATEADORA PARA SALCHICHA

PR001379
Pistola Calafateadora para Salchicha

- Pistola para selladores y silicones de presentación en salchicha
- Contiene un dosificador
- Mango ergonómico que facilita la aplicación
- Ideal para lograr un sellado en proporción y forma

Caja 12 pzas.



ADHESIVO DE POLIURETANO

PR001366
PR001625
Adhesivo de poliuretano

- Blanco/Gris
- Salchicha 600 ml
- Caja 20 Pzas.
- Excelente adhesión a vidrio, metal y materiales de construcción.
- Ideal para juntas con alto movimiento y emboquillado.
- Pintable.
- Flexible sin agrietarse.



ADHESIVO DE POLIURETANO PARA PARBRISAS

PR002246
Adhesivo de poliuretano

- Negro
- Salchicha 600 ml
- Caja 20 Pzas.
- Alta viscosidad, inmoviliza rápidamente el parabrisas.
- Alta resistencia y elasticidad.
- Excelente adherencia sobre vidrio y superficies metálicas.





PISTOLA PARA PINTAR

PR001296

Puede usarse como sanitizador

- Puede usarse como soplador.
- Pinta sin niebla, no ensucia el aire ni el entorno.
- Óptimo funcionamiento para un amplio rango de viscosidades de pintura.
- Diseño innovador, compacto y sin mangueras.

CARETAS FOTOSENSIBLES PROFESIONALES

Amplia área de visión
(93mm X 43 mm)

Regulación de
oscurecimiento
(DIN 9-13)

Regulación de
sensibilidad

Regulación de retardo
de transparencia



PR002283
CARETA FOTOSENSIBLE
SÚPER PROFESIONAL
TRUENOS



PR002284
CARETA FOTOSENSIBLE
SÚPER PROFESIONAL
FLAMAS



PR002285
CARETA FOTOSENSIBLE
SÚPER PROFESIONAL
CARRERA



PR002282
CARETA FOTOSENSIBLE
SÚPER PROFESIONAL
CALAVERA

CARETA PARA SOLDADOR

PR001214

PROFESIONAL PILATIPO CR2032 / 3V

- Regulación de sensibilidad
- Regulación de retardo para volver a ser transparente
- Opera con celda fotoeléctrica, No requiere baterías
- Área de visor 98 x 43mm
- Regulación de oscurecimiento DIN 9-13





LA MEJOR RELACIÓN ENTRE PRECIO Y CALIDAD EN EL MERCADO

ESMERILADORA ANGULAR

PR001611

Poderosa, elegante y compacta esmeriladora, ideal para uso doméstico y pequeños negocios. Gracias a su potencia de 650 W puede alcanzar las 11,000 RPM.

- Capacidad para discos de 4 ½" (115mm)
- Botón de seguridad para traba de eje
- Embobinado 100% de cobre



HECORT

LAS HERRAMIENTAS PARA CORTE PREFERIDAS POR LOS PROFESIONALES

DISCOS DE LIJA AUTOADHERIBLE

- Ideal para el lijado de madera, metal, pintura y selladores
- Alta fijación, fácil y rápido ajuste
- Lijado de alto desempeño e ideal para operaciones que requieren superficies de calidad óptima
- Larga vida útil

DISPONIBLE EN PAQUETE DE 5 PIEZAS.

CLAVE	DESCRIPCIÓN
PR001639	Disco De Lija Autoadherible Grano 60 5"
PR001640	Disco De Lija Autoadherible Grano 80 5"
PR001641	Disco De Lija Autoadherible Grano 120 5"
PR001642	Disco De Lija Autoadherible Grano 150 5"
PR001643	Disco De Lija Autoadherible Grano 180 5"
PR001644	Disco De Lija Autoadherible Grano 220 5"

Caja 50 pzas.

Sirve como alternativa al material de lijado tradicional y es perfecto para la reparación de superficies tanto en madera como en metal.

- Excelente rendimiento
- Resistencia a la fricción
- No usa pegamento

El grano del papel dicta la manera en que se usa, y entender cada uno ayuda a producir acabados perfectos.



- Ideal para el lijado de madera, metal, pintura y selladores.
- Alta fijación, fácil y rápido ajuste.
- Lijado de alto desempeño e ideal para operaciones que requieren superficies de calidad óptima.
- Larga vida útil.

Lija de grano redondo, sin aristas agudas, tenaz y de alta durabilidad, es apropiado para el lijado de materiales de virtudes largas como metal y madera.

YELLOW POWER



PR001163

**INVERSOR SOLDADOR
ELECTRONICO P/
ELECTRODO 200A 1/1**

- Para electrodo E 6011, E 6013 y E 7018
- Alta eficiencia en refrigeración
- Bajo consumo de energía



PR002280

**INVERSOR SOLDADOR
DE PLASMA**



PR002281

**INVERSORA PARA
MICROALAMBRE**

GUANTES YELLOW POWER



PR000825

- Guante de carnaza
- Con refuerzo en la palma



PR000876

- Guante de carnaza
- Dorso de mezclilla



PR000827

- Guante de carnaza
- Con doble resistencia



PR000826

- Con forros y costuras Kevlar
- Hechos de carnaza



PR000828

- Con forros y costuras Kevlar
- Reforzados
- Hechos de carnaza



PR000877

- Guante de piel tipo argonero
- Doble resistencia



PR000878

- Guante combinado piel
- Con dorso de carnaza
- Doble resistencia

Consulta existencias con tu asesor de ventas. // Para devolución de producto se aplican restricciones.

HECORT®

LAS HERRAMIENTAS PARA CORTE
PREFERIDAS POR LOS PROFESIONALES

PAQUETE AHORRES

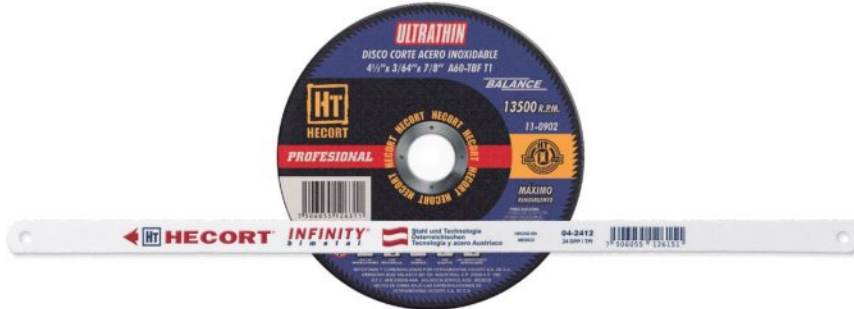

Paquete
PR001636
150
SEGUETAS

150 / PR000357 · Infinity Bimetal 18 d.

25 DISCOS ULTRATHIN
PR000794

Paquete
PR001637
150
SEGUETAS

150 / PR000357 · Infinity Bimetal 18 d.

2 ARCOS BATALLA
PR000359
25 DISCOS ULTRATHIN
PR000794



Paquete
PR001638
150
SEGUETAS

150 / PR000355 · Sukiwave 18 d.

2 ARCOS BATALLA
PR000359
25 DISCOS ULTRATHIN
PR000794



ARCO MASTER

PR000361

- Preferido por los profesionales
- Mango de zamak
- Mayor rendimiento, alta resistencia, larga vida útil
- Barra hexagonal sólida
- Peso balanceado

ARCO BATALLA

PR000359

- Cuerpo y mango anatómico
- Práctica y muy segura
- Ideal para trabajos domésticos y semiprofesionales

Solicita las escalas a tu asesor de ventas



HECORT

Suki Wave®

SUKI-WAVE®
ALL HARD HSS



Teknologi och Svenskt stål
Tecnología y acero Sueco

HECHO EN
MEXICO

PR000355

Segueta HSS
18 dientes por
pulgada
• 17 g

PR000356

Segueta HSS
24 dientes por
pulgada
• 17 g

Dientes con
dureza de 63 a
65 HRC

Alto rendimiento

Fabricada para
el mercado
profesional

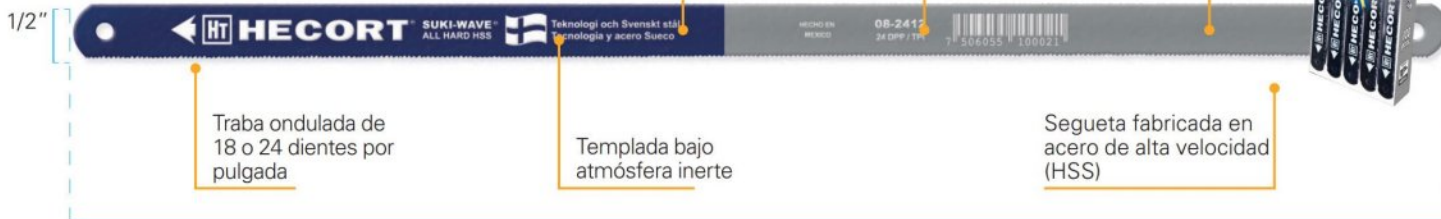

12"



HECORT

INFINITY

b i m e t a l



PR000357

Segueta Bimetal
18 dientes por
pulgada
• 18 g

PR000358

Segueta Bimetal
24 dientes por
pulgada
• 18 g

Fabricada con
tecnología y
acero suizo

Cuerpo irrompible
y flexibilidad total

Cuerpo fabricado
en acero de alto
carbón



12"



DISCO DIAMANTE RIN CONTINUO

• Para corte sin despostillar en materiales de construcción, mármol, ladrillo, concreto, bloque no abrasivo y piedra natural.



CLAVE	TIPO DE DISCO	Ø	Ø ANILLO	RPM
PR000326	Rin Continuo	4 1/2"	7/8"	13200
PR000327	Rin Continuo	7"	7/8"	8600
PR000882	Rin Continuo	9"	7/8"	6700

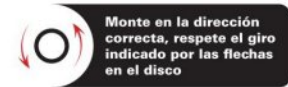
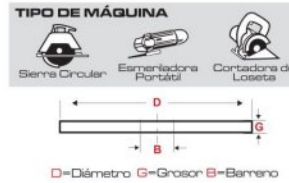

DISCO DIAMANTE TURBO

• Corte rápido y preciso
• Operación de corte en seco y húmedo para cortadoras de mampostería
• Para corte sin despostillar
• Uso no intensivo en materiales de construcción, loseta, cerámica, azulejo, mosaico y mármol



CLAVE	TIPO DE DISCO	Ø	Ø ANILLO	RPM
PR000885	Turbo	4 1/2"	7/8"	13200
PR000886	Turbo	7"	7/8"	8600
PR000887	Turbo	14"	1"	4400

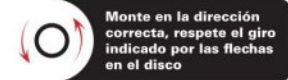
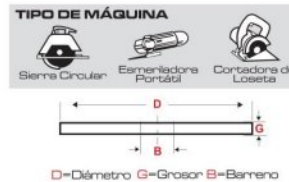

DISCO DIAMANTE RIN SEGMENTADO

• Corte rápido con alto poder de corte
• Para corte en concreto, granito, cerámica y porcelana
• Excelente para corte rápido de materiales de construcción, mármol, ladrillo, concreto y bloque no abrasivo



CLAVE	TIPO DE DISCO	Ø	Ø ANILLO	RPM
PR000329	Segmentado	4 1/2"	7/8"	13200
PR000330	Segmentado	7"	7/8"	8600
PR000331	Segmentado	9"	7/8"	6700
PR000883	Segmentado	14"	1"	4400

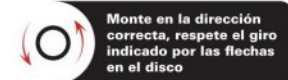
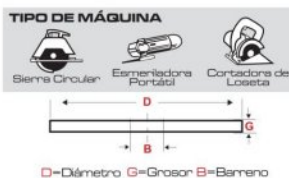

DISCO DE CARBURO TUNGSTENO

PR001941

4 1/2" X 7/8"

- Multi material
- R.P.M 12,000
- Para corte especializado en madera.
- Cortes limpios y más rápidos.
- Mayor rendimiento que un abrasivo.
- Larga duración.



DISCOS MULTICORTE

CORTE EN:

- MADERA
- ALUMINIO
- PVC

PR001680

4 1/2" X 3/64" X 7/8"

- Tipo 41
- R.P.M 13,300
- Caja 50 pzas.

- Alto rendimiento
- Ideal para corte de acero inoxidable, piedra, metal, azulejo, PVC y aluminio.



CORTE DE METAL

PR000316

14" X 7/8" X 1"

- 3,700 R.P.M.
- Tipo 1
- Caja 25 pzas.
- Con óxido de aluminio.
- Mayor rendimiento en el proceso de corte.



DISCOS DE DESBASTE



PR001206

4 1/2"

1/4" X 7/8"

Tipo 27 / 13,300 RPM

- Caja 30 pzas.



PR001207

7"

1/4" X 7/8"

Tipo 27 / 8,500 RPM

- Caja 15 pzas.

BROQUEROS Y LLAVES PARA BROQUERO

PR002276

Para brocas de 1/16" a 1/2"

- 195 g
- Empaque Blister
- Roscas 3/8"



PR002277

Para brocas de 1/16" a 1/2"

- 383 g
- Empaque Blister
- Roscas 1/2"

- Cubierto con laca industrial que reduce los riesgos de oxidación.
- Ideal para diferentes tipos de brocas desde 1/6 hasta 3/8

PR002278

Para broquero de 3/8"

- 21 grs
- Blister

PR002279

Para broquero de 1/2"

- 33 grs
- Blister

- Acero Forjado
- Excelente agarre
- Acabado pavonado
- Para broquero 3/8 HECORT



HECORT

ULTRATHIN

PR000794

4 1/2" X 3/64" X 7/8"

Tipo 1 / Grano 60 / 13,500 RPM

MÁS DE 186 CORTES EN VARILLA 1/8"

Rinde más del 30% que la competencia

Máximo rendimiento y alto desempeño

La línea Ultrathin® genera poca rebaba

¡Súper Delgado!
1 mm de espesor

Corta materiales de hasta 2.5 mm de espesor

APLICACIÓN SOBRE:



Aluminio

Acero inoxidable

Acero aleado

Metales ferrosos

Especial para cortar Acero Inoxidable

Nueva imagen, MISMA CALIDAD

Baja generación de calor

Fabricado con óxido de aluminio

Con malla de fibra de vidrio para evitar la fragmentación del disco

Doble Anillo metálico reforzado en 6 puntos de soporte para un mejor corte



¡EL DISCO LÍDER EN EL MERCADO LATINOAMERICANO!



PR001208

4 1/2"

.047" X 7/8"

Tipo 27 / 13,300 RPM

• Caja 50 pzas.

PR000890

7"

1 1/8" X 7/8"

Tipo 1 / 8,600 RPM

• Caja 25 pzas.

PR000891

9"

5/64" X 7/8"

Tipo 1 / 6,600 RPM

• Caja 25 pzas.

Consulta existencias con tu asesor de ventas. // Para devolución de producto se aplican restricciones.

HECORT

DISCOS FLAP

Doble anillo con refuerzos de sujeción

4 1/2" X 7/8"



Discos de doble malla y fibra de vidrio reforzada

Lija fabricada con Óxido de zirconio

Desbasta y lija al mismo tiempo

Desbasta Soldadura

Elimina rebabas y puntos de corrosión

Generación baja de calor en desbaste

Respaldo de fibra angular

Hechos en México con componentes europeos

CLAVE	Ø DISCO	Ø ANILLO	GRANO	TIPO	R.P.M
PR000317			Z 40	29	13,300
PR000318	4 1/2"	7/8"	Z 60	29	13,300
PR000319			Z 80	29	13,300
PR000320			Z120	29	13,300



PRODUCTOS ESPECIALIZADOS Y DE CALIDAD PARA EL PLOMERO PROFESIONAL

CINTAS TEFLÓN

Cinta Teflón

- Elástica y resistente
- Protege contra la oxidación
- Dificulta la formación de bacterias



7 METROS

CLAVE	DESCRIPCIÓN
PR000834	CINTATEFLON DE 1/2" X 7 MTS. X 0.075 MM.
PR000835	CINTATEFLON DE 3/4" X 7 MTS. X 0.075 MM. - ELONGA HASTA 2"

- Caja master 240 pzas.

ACCESORIOS PARA BAÑO



PR001934

Sapo de PVC
• Caja 200 pzas.



PR001933

Anillo de cera reforzado
• Caja 72 pzas.



PR001935

Kit de cifon y bajada para lavamanos 11/4
• Caja 50 pzas.



PR001936

Kit para lavatrastos (cifon y canasta) 1 1/2"
• Caja 24 pzas.



PR001932

Reposadera universal con rejilla cromada de 5" de acero inoxidable
• Caja 40 pzas.



PR001940

Contra de polipropileno de 1 1/4" para lavabo con cubierta de cromada acero inoxidable
• Caja 100 pzas.



LA MEJOR LÍNEA DE PALAS PARA LA CONSTRUCCIÓN Y EL HOGAR



PR001168

PALA CUADRADA



PR001200

PALA REDONDA

Se usa para hacer hoyos en la tierra, remover tierra, plantar árboles, entre otras aplicaciones agrícolas.

CON REMACHES



PR001202

PR001201



FLEXÓMETROS



Cumplen con las normas mexicanas de calidad

*Plástico ABS de alta resistencia

PR001374

3 METROS

Flexómetro profesional con caja plástica de alta resistencia.

- Diseño de fácil manejo
- Con correa
- 5/8" de ancho
- 1.6 mts punto de quiebre
- Caja 12 pzas.

PR001375

5 METROS

Flexómetro profesional con caja plástica de alta resistencia.

- Diseño de fácil manejo
- Con correa
- 3/4" de ancho
- 1.90 mts punto de quiebre
- Caja 6 pzas.

PR001376

8 METROS

Flexómetro profesional con caja plástica de alta resistencia.

- Diseño de fácil manejo
- Con correa
- 1" de ancho
- 2.28 mts punto de quiebre
- Caja 6 pzas.

POLIDUCTO CORRUGADO

PR002041 1/2" X 100M

PR002042 3/4" X 50M

- No se colapsa al flexionar.
- Su fácil manejo te ahorra tiempo en la instalación.
- No requiere accesorios especiales para curvas o conexiones.



VARILLA ROSCADA

PR002043 1/4" X 1M

PR002046 3/4" X 1M

PR002044 3/8" X 1M

PR002048 1" X 1M

PR002045 1/2" X 1M

PR002049 5/16" X 1M

PR002047 5/8" X 1M

- Rosca estándar UNC.
- Provee firmeza y rigidez a tus instalaciones.
- Ideal para colgar tuberías, ductos, lámparas, etc.



TU MEJOR OPCIÓN EN GUANTES ANTICORTES Y LOS MÁS RESISTENTES

GUANTES DE NITRILO

PR001290 / Talla Mediana
PR001291 / Talla Grande

- Excelente agarre en superficies secas, carga de mercancía en general, procesos ligeramente húmedos, manejo de vidrio, resistentes al corte
- Cuentan con norma CE
- Con respaldo de algodón que permite mayor flexibilidad y evita generación de calor

• Caja 120 pzas.



GUANTES DE JARDINERO

PR001292 / Talla Mediana
PR001293 / Talla Grande

- Excelente agarre en superficies húmedas o secas, para mantenimiento y jardinería, resistentes al corte,

GUANTES DE LATEX

PR001287 / Talla Mediana
PR001288 / Talla Grande

- látex natural
- Con antiderrapante en palma doble capa
- Repelentes al agua

• Paquete 12 pzas.

GUANTES DE HULE

PR001294 / Talla Grande

- Excelente resistencia a la abrasión en procesos ligeramente húmedos o secos, para mantenimiento, resistentes al corte.

• Caja 120 pzas.

GUANTES DE PUNTOS

**PR001289 / DE PVC /
UNITALLA**

- Fabricados en tejido de punto liso de una sola pieza de hilo de algodón, puño elástico y puntos de PVC en ambos lados
 - Lavables y ambidiestros
- Recomendados para trabajos que requieran un buen agarre

• Paquete 12 pzas.

EVERLAST PAQUETE DE PINTURA

PR001295

El paquete para pintores es uno de los paquetes más completos del mercado y contiene:

- Una bandeja plástica
- Una espátula
- Una brocha
- Un rodillo





PINTURAS Y ACCESORIOS PARA LOS PROFESIONALES

ESPÁTULA MANGO METAL

- Ideales para mezclar, quitar restos de pintura, aplicar pastas y rellenar pequeñas imperfecciones en superficies
- Fabricadas en acero al alto carbono
- Espátula con hoja reforzada



CLAVE	grs		pzas	
PR000740	7 1/2"	1 1/2"	51	50
PR000741	7 1/2"	2"	52	50
PR000742	7 1/2"	3"	60	50
PR000743	8 7/8"	4"	70	25
PR000744	8 7/8"	5"	76	25

ESPÁTULAS MANGO DE MADERA

CLAVES	DESCRIPCIÓN	pzs
PR002217	Espátula Flex. 1 1/2"	12
PR002218	Espátula Flex. 2"	12
PR002219	Espátula Flex. 3"	12
PR002220	Espátula Flex. 4"	12



VENTA MÍNIMA 1 PIEZA

PRIMER

ROJO MATE PR002252
GRIS MATE PR002253

NUEVO

- Base protectora para superficies metálicas
- Pintura anticorrosiva
- Secado rápido
- Fácil de usar



REMOVEDOR DE PINTURA

PR002210

- Remueve pinturas sobre metal, madera, concreto etc.
- Remueve en segundos
- Remueve barnices lacas y pinturas epóxicas.
- Fácil de usar.

NUEVO



EXTENSIÓN METÁLICA

- Extensiones de cuerpo de metal con rosca de plástico estándar tipo americano
- Durables y resistentes

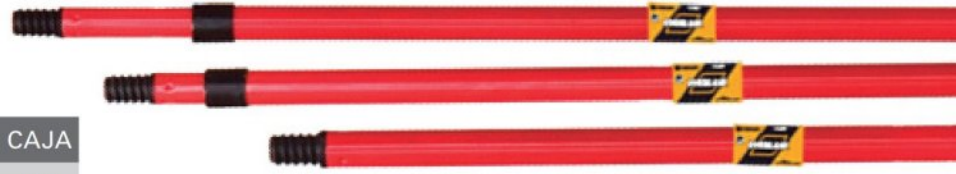

CLAVE	DESCRIPCIÓN	CAJA
PR000832	Extensión Metálica fija 1.2m	48
PR000833	Extensión Metálica teles. 1.2m -2.4m	24
PR001380	Extensión Metálica teles. 1.5m - 3m	24

RODILLOS

PR000831 / ALTA DENSIDAD



- Tubo interior de polipropileno
- Fácil de limpiar
- Mango de plástico con rosca reforzada para extensión

FELPAS

PR000971 / FELPA FINA VERDE



PR000973 / ALTA DENSIDAD NARANJA



MINI-FELPAS 4"

PR000345

- Mini-Felpa poliester



PR000347

- Maneral 4"



BROCHAS DURA MAX

- Alto desempeño
- Alto rendimiento de la pintura
- Acabado uniforme al aplicar
- Cerdas suaves de alta calidad
- Perfecta para aplicar barniz

- Tiene un sistema de fijación reforzado que evita el desprendimiento de las cerdas
- Mango plástico de polietileno de alta densidad

PR001780
1/2" - 12.7 mm



PR001782
2" - 50.8 mm



PR001784
4" - 101.6 mm



PR001786
6" - 152.4 mm



PR001781
1" - 25.4 mm



PR001783
3" - 76.2 mm



PR001785
5" - 127 mm



**80%
CERDA NATURAL**
**20%
CERDA SINTÉTICA**

LA PINTURA MÁS VENDIDA EN GUATEMALA Y MÉXICO

MAYOR COBERTURA

MAYOR RENDIMIENTO

Al terminar de usar, voltee y oprima la válvula para evitar que se tape

Pintura acrílica con una amplia gama de colores:

- Básicos
- Metálicos
- Fluorescentes
- Amartillados
- Alta Temperatura

Pintura Acrílica apta para interiores y exteriores

No contiene plomo ni sustancias que afecten la capa de ozono



Aplice a una distancia aproximada de 30 cm de la superficie a pintar

Válvula optimizada para una dispersión uniforme y amplia de pintura

Aplicable a superficies como:

- Yeso
- Madera
- Porcelana
- Metal
- Cancelería
- Bicicletas, etc.

Seca en un tiempo máximo de 10 min.

• Caja 12 pzas





Colores CLÁSICOS

EVERLAST®



Rojo Bermellón



Rojo



Rojo Flama



Naranja



Mandarina



Café



Chocolate



Crema



Almendra



Amarillo Caterpillar



Amarillo Limón



Amarillo Canario



Verde Manzana



Verde Turquesa



Verde John Deere



Verde Maquinaria



Azul Cielo



Azul Turquesa



Azul Ultramar



Azul Ford



Azul Medio



Azul Zafiro



Violeta



Rosa Mexicano

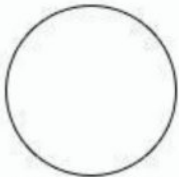

Transparente

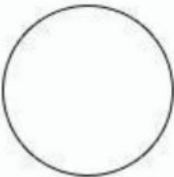

Blanco Brillante

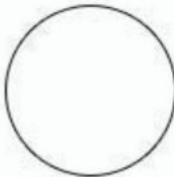

Blanco Mate



Gris Arena



Gris Claro Mate



Gris



Negro Brillante



Negro Mate



Colores
METÁLICOS **EVERLAST**



Aluminio

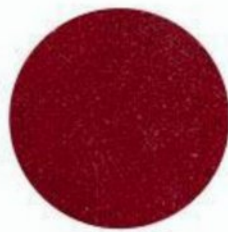

Rojo
Metálico



Verde
Metálico



Azul
Metálico



Rojo
Espejo



Azul
Espejo

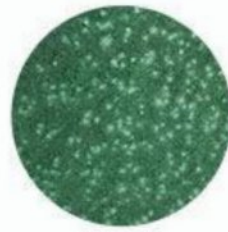

Verde
Amartillado

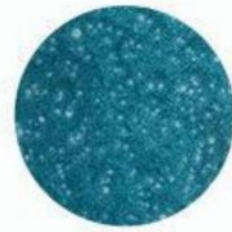

Azul
Amartillado



Plata
Amartillado

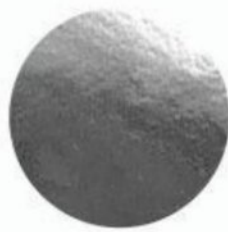

Cromo



Oro



Oro
Supermetálico



Colores
ESPECIALES

EVERLAST



Naranja
Fluorescente



Amarillo
Fluorescente



Verde
Fluorescente



Azul
Fluorescente



Rosa
Fluorescente



Aluminio
Alta Temperatura



Negro
Alta Temperatura



Rosa Pastel

Azul Cielo

Lila

Bronce

Oro Maya

Cobre



**FABRICANDO PRODUCTOS
FERRETEROS DE CALIDAD DESDE 1958**



IMPERMEABILIZANTE
ACRILICO ELASTOMERICO
5 años



TERRACOTA
PR001279 19LITROS
PR001281 4 LITROS



BLANCO
PR001278 19LITROS
PR001280 4 LITROS

Unión. s. a.

Distribuidor Exclusivo en Guatemala
PBX: 23823200. Diagonal 3, Calzada
Atanasio Tzul 43-15

Zona 12, Guatemala, Guatemala.
Email: ventas@uniongt.com

Unión. s. a.



KNAUF



TABLA YESO

Descripción del Producto	Escala
Tabla Yeso 1/2" x 4' x 8' Normal / Regular 1/2" x 1.22 mts x 2.44 mts	1 – 99
	100 – 299
	300 – 999
	1000 en adelante
Plancha de Tabla Yeso Resistente a la Humedad 1/2" x 1.22 mts x 2.44 mts	1 – 99
	100 – 299
	300 – 999
	1000 en adelante
Placa para Exterior Super Glass 1/2"	1 – 99
	100 – 299
	300 – 999
	1000 en adelante
Masilla para Tabla Yeso (Caja 28kb)	

OBSERVACIONES: SI SE VENDE RASTRA COMPLETA DE 1,250 TABLAS DE LA NORMAL, EL PRECIO QUEDARIA EN Q 63.00

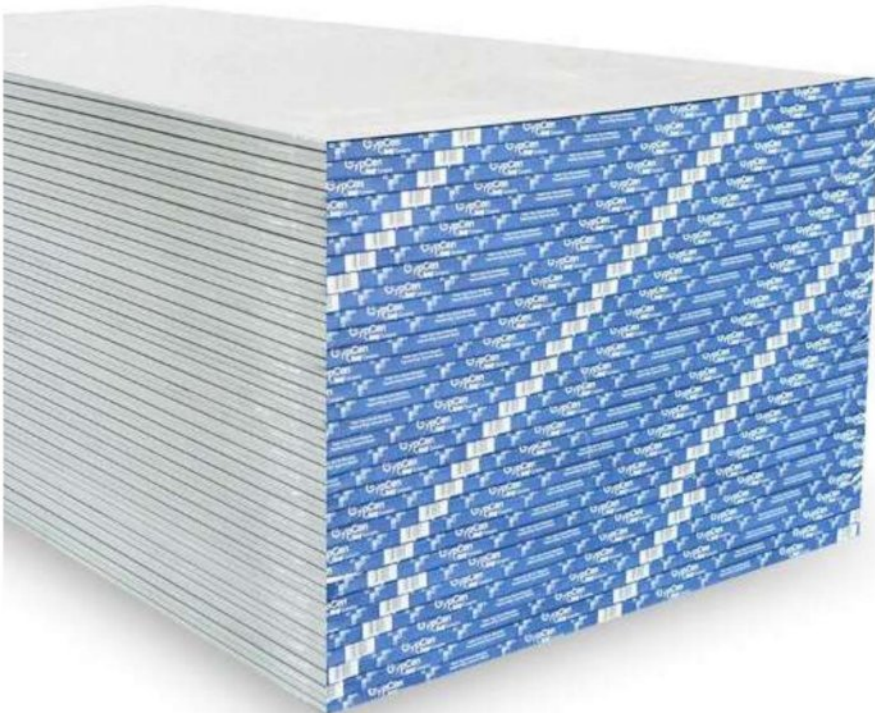

ACCESORIOS PARA TABLA YESO

Código	Descripción del Producto
PR001478	Poste 2 1/2" calibre 26 / 8 pies
PR001675	Poste 2 1/2" calibre 26 / 10 pies
PR001676	Poste 2 1/2" calibre 26 / 12 pies
PR001479	Canal de Amarre 2 1/2" calibre 26 - 10 pies
PR001793	Canal de Amarre 2 1/2" calibre 26 - 12 pies
PR001480	Canal Listón Calibre 26 – 10 pies
PR001690	Canal Listón Calibre 26 – 12 pies
PR001701	Angular con Dobleza calibre 26 – 8 pies
PR001686	Angular con Dobleza calibre 26 – 10 pies
PR001482	Canaleta de Carga calibre 22 – 10 pies
PR001684	Canaleta de Carga calibre 22 – 12 pies
PR001483	Esquinero Metálico 10 pies
PR001484	Tornillo 1" punta fina (1000 unidades)
PR001485	Tornillo 1/2" punta fina (1000 unidades)

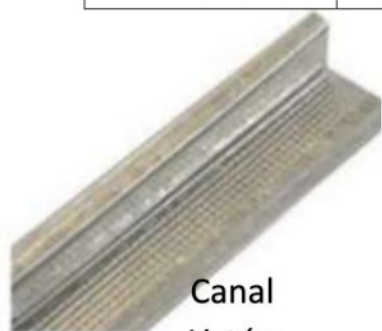

Unión. s. a.



ARGOS

Innovación sin límites



CONDUCTORES ELÉCTRICOS

CABLE NYLON THHN

Aislación vinilo/termoplástico (PVC) 90°C, 600 voltios, cable con cubierta de nylon utilizada en áreas secas y húmedas.

Características

- ❖ Tensión máxima de operación: 600 Volts.
- ❖ Temperatura máxima en el conductor: Ambiente seco 90° C. Ambiente húmedo: 75° C.
- ❖ Anti flama
- ❖ Resistencia a la abrasión, al aceite y a los agentes químicos debido al nylon.
- ❖ Ecológico

Presentaciones

- ❖ THHN Calibre 8 -14
- ❖ Paralelo: 10 – 20
- ❖ TSJ uso rudo: 2x10, 2x12, 2x14 / 3x10, 3x12, 3x14

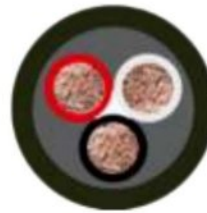

JUEGO DE CABLES PARA SOLDAR 200 A



Características:

- 1 pinza portaelectrodo 250 A
- 1 tenaza para tierra 250 A
- 2 zapatas para cable portaelectrodo
- 4 metros de cable portaelectrodo calibre 2
- 2 metros de cable para tierra calibre 2

Código

PR01854

GRAPA PARA CABLE CURVA

Aplicaciones;

Las grapas para cable Argos te permiten fijar y guiar el cable a tu selección sobre paredes o muros de preferencia lisos.

Características:

- Largo del clavo: 1" (2.5 cms)
- Tipo de clavo: Para concreto
- Material del cuerpo: Polipropileno
- 100 unidades por bolsa



Código	Descripción
PR02576	Grapa para Cable 6mm
PR02577	Grapa para Cable 8mm
PR02578	Grapa para Cable 10mm

CINTA AISLANTE DE VINIL

3/4" x 18mts

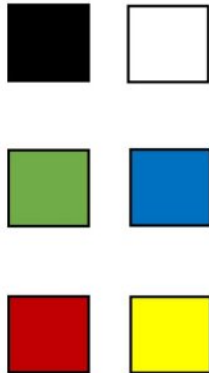

3/4" x 20mts

*Paquete de 10 unidades

Código	Descripción
PR01736	Cinta aislante de vinil Negro
PR01737	Cinta aislante de vinil (Alto Desempeño)
PR02488	Cinta aislante de vinil Verde
PR02489	Cinta aislante de vinil Roja
PR02490	Cinta aislante de vinil Azul
PR02491	Cinta aislante de vinil Blanca
PR02492	Cinta aislante de vinil Amarilla

CINTA ELECTRICA AUTOSOLDABLE



Aplicaciones;

La cinta eléctrica autosoldable Argos puede usarse como aislamiento eléctrico primario en empalmes de cables hasta de 69 kV o en cables de dieléctrico sólido cuya temperatura de sobrecarga alcance hasta 130° C.

Características:

- Material: hule etileno-propileno.
- Temperatura: 0 °C a 95 °C
- Elongación máxima: 700%
- Ruptura dieléctrica: 18 000 V ~
- Cuenta con certificación UL.

Código

PR01835

TUBERÍA DE PVC LIGERO GRIS



Aplicaciones:

Toda la línea Conduit PVC está diseñada para ofrecer compatibilidad con tuberías y accesorios que correspondan a sus diámetros nominales sin importar el material.

Características:

- Se fabrican de acuerdo con la norma NMX-E-012-VIGENTE, se surten en color gris con un extremo abocinado y con una longitud total de **3 m**.

Código	Medida
PR001881	Tubo ligero 1/2" gris
PR001885	Tubo ligero 3/4" gris
PR001888	Tubo ligero 1" gris
PR001893	Tubo ligero 1 1/4" gris

*3 metros de longitud

CODO DE PVC LIGERO GRIS



Aplicaciones:

Todos los codos de PVC Argos están diseñados para ofrecer compatibilidad con tuberías y accesorios que correspondan a sus diámetros nominales sin importar el material.

Características:

- Tiene suficiente rigidez estructural, soporta cargas normales en la construcción
- Su rigidez garantiza un área de paso circular constante
- Su unión cementada garantiza su hermeticidad contra líquidos, polvos, gases y fluidos de construcción.

Código	Medida
PR001884	Codo de PVC ligero 1/2" gris
PR001887	Codo de PVC ligero 3/4" gris
PR001890	Codo de PVC ligero 1" gris
PR001895	Codo de PVC ligero 1 1/4" gris

CONECTOR Y COPLA DE PVC LIGERO GRIS



Código	Medida
PR001882	Conector de PVC ligero 1/2" gris
PR001886	Conector de PVC ligero 3/4" gris
PR001889	Conector de PVC ligero 1" gris
PR001894	Conector de PVC ligero 1 1/4" gris
PR002007	Copla PVC ligero 1/2" gris
PR002008	Copla PVC ligero 3/4" gris
PR002158	Copla PVC ligero 1" gris

ABRAZADERAS TIPO "0" HANGER



Aplicaciones: Las abrazaderas son usadas para soportar, instalar y sujetar el tubo Conduit a las vigas o travesaños estructurales

Características:

- Fabricada en acero al carbón galvanizado
- Uso eléctrico y de la construcción
- Se utilizan para soporte y fijación

Código	Medida	Cantidad x Caja
PR01817	1/2"	125
PR01818	3/4"	100
PR01819	1"	50
PR01832	1 1/4"	50
PR02592	2"	50

ABRAZADERAS TIPO UÑA



Aplicaciones: Las abrazaderas son usadas para soportar, instalar y sujetar el tubo conduit a las vigas ó travesaños estructurales.

Características:

- Fabricada en acero al carbón galvanizado
- Uso eléctrico y de la construcción
- Se utilizan para soporte y fijación

Código	Medida	Cantidad x Caja
PR01847	1/2"	200
PR01848	3/4"	150
PR01849	1"	100
PR01850	1 1/4"	75
PR02258	1 1/2"	75
PR02259	2"	50
PR02260	2 1/2"	25
PR02261	3"	25
PR02262	4"	25

ABRAZADERAS TIPO OMEGA



Aplicaciones: Las abrazaderas son usadas para soportar, instalar y sujetar el tubo conduit a las vigas o travesaños estructurales.

Características:

- Fabricada en acero al carbón galvanizado
- Uso eléctrico y de la construcción
- Se utilizan para soporte y fijación

Código	Medida	Cantidad x Caja
PR02263	1/2"	200
PR02264	3/4"	150
PR02265	1"	100
PR02266	1 1/4"	75
PR02267	1 1/2"	75
PR02268	2"	50
PR02269	2 1/2"	25
PR02270	3"	25
PR02271	4"	25

EXTENSIÓN DOMÉSTICA SPT 2x16



Aplicaciones:

Ideal para conectar cualquier tipo de aparato eléctrico o electrodoméstico y la puedes utilizar en interior.

Características:

- 100% Cobre
- SPT2 2C/16 AWG
- 60 °C / 60 Hz / 13 A
- Color blanca
- Tres contactos polarizados

Código	Medida
PR02300	2 metros
PR01738	6 metros
PR01739	8 metros
PR01740	10 metros

EXTENSIÓN USO RUDO 2x16 / LAMPARA DE TALLER



USO RUDO 2x16

Código	Medida
PR01741	6 metros
PR01742	8 metros
PR01743	10 metros
PR01744	15 metros
PR01745	30 metros

LAMPARA DE TALLER 2X16

Código	Medida
PR02302	8 metros
PR02303	15 metros
PR02304	30 metros

EXTENSIÓN USO RUDO 3x14 / 3x12



3x14

Código	Medida
PR01754	5 metros
PR01755	10 metros
PR01756	15 metros
PR01757	30 metros

3x12

Código	Medida
PR02301	8 metros
PR02299	15 metros

GUIA JALA CABLES DE ACERO

**Características:**

- Diseño optimizado de la carcasa de la guía que disminuye el esfuerzo de soltura.
- Mango que permite un agarre desde varias posiciones de manera firme y uniforme, a medida que jala la guía de la carcasa.
- Marcas a distancia fáciles de leer.
- Fabricada de acero que es firme pero flexible.
- Carcasa y mango de polipropileno, ofreciendo una excelente resistencia a impactos.

Código	Medida
PR01916	15 metros
PR01917	30 metros

CAUTIN TIPO LÁPIZ 40w



Código
PR02294

CANALETAS ARGOS

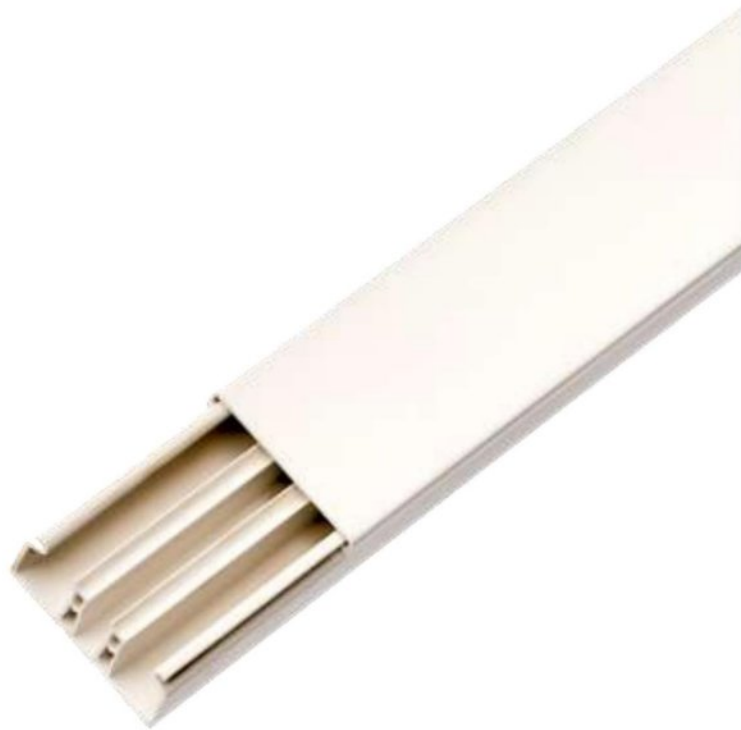

Aplicación:

La canaleta Argos, está diseñada para la distribución de energía, telefonía y transmisión de datos.

Ideal en instalaciones domésticas y comerciales. Su diseño interior no presenta rugosidades que pudieran dañar la instalación interna, sus compartimentos garantizan un perfecto aislamiento entre cada vía o circuito de telefonía.

Características:

- Fabricada en PVC
- Color: Blanco
- Cierre de presión
- Aislamiento hermético

- (a) ancho mm
- (b) alto mm
- 2 metros de largo



Código	Descripción	Vías	Ancho (a)	Alto (b)	Ancho x Alto "
PR002229	CANALETA MULTIFUNCION ARGOS (CMA10x10)	1	10	10	0.39 x 0.39
PR002230	CANALETA MULTIFUN. ARGOS (CMA20X10)	1	20	10	0.78 x 0.39
PR002231	CANALETA MULTIFUN. ARGOS (CMA12X12)	1	12	12	0.47 x 0.47
PR002232	MINICANALETA ARGOS (MCA25/1x17)	1	25	17	1.06 x 0.66
PR002233	MINICANALETA ARGOS (MCA50/3x20)	3	50	20	1.96 x 0.78
PR002234	MINICANALETA ARGOS (MCA40/2x17)	2	40	17	1.57 x 0.66

PORTALAMPARAS



Código	Descripción	Cantidad x Caja
PR01451	Portalámparas redondo 4" baquelita	100
PR02159	Portalámparas de hule para interperie	20

TOMA DOBLE Y APAGADOR DE SOBREPONER



Código	Descripción	Cantidad x Caja
PR01769	Toma doble aterrizado sobreponer	20
PR01770	Apagador oval sobreponer	30

ESPIGAS



Código	Descripción	Cantidad x Caja
PR01773	Espiga convertidora de hule	50
PR01834	Clavija convertidora de hule	50
PR01774	Espiga aterrizada redonda c/abrazadera	25
PR01844	Espiga blindada c/abrazadera	25

BARRA MULTICONTACTO 6 TOMAS / 4 + USB



Aplicaciones: Ideal para conectar varios aparatos a la vez

Características:

- Uso interior
- 127V~ 15 A
- 1875W
- Seis tomas aterrizadas
- Dimensiones en mm: 260 X 75 X 25
- País de origen: China

Código	Descripción
PR01758	Barra multicontacto 6 tomas
PR01759	Barra multicontacto 4 tomas + 2 USB

DERIVADORES



Código	Descripción
PR002223	DERIVADOR TRIPLE POL. DE HULE ARGOS 1/1(8830200)
PR002224	DERIVADOR TRIPLE ARGOS (9700060) 1/1
PR002225	DERIVADOR TRIPLE GIRATORIO (9700070) 1/1
PR002226	DERIVADOR TRIPLE ATERRIZADO ARGOS (9700080)1/1
PR002227	DERIVADOR TRIPLE C/ENTRADA LATERAL (9700040)1/1
PR002228	DERIVADOR 6 TOMAS ATERRIZADAS (9700090)1/1

APAGADOR y TOMACORRIENTE (MARFIL / BLANCO)

PR001861 Marfil / PR001867 Blanco



PR001871 Marfil / PR001868 Blanco



PR001862 Marfil / PR001869 Blanco



PR001860 Marfil / PR001866 Blanco



PR001858 Marfil / PR001864 Blanco



PR001876 Marfil / PR001877 Blanco



Características:

- Material: ABS
- Uso: Interiores
- Incluye tornillos
- Utilizable para controlar la iluminación interior, cocina, salas, baños, recamaras etc.
- 10 unidades por caja
- Placa con Entradas USB
 - Volts: 110 – 250 V
 - Hertz: 60 Hz
 - Amperios: 2.1 A
 - USB Salida: 5 V DC

Código	Tipo
PR01861 (Marfil)	Apagador Sencillo
PR01867 (Blanco)	
PR01871 (Marfil)	Apagador Doble
PR01868 (Blanco)	
PR01862 (Marfil)	Apagador Triple
PR01869 (Blanco)	
PR01860 (Marfil)	Apagador y Toma
PR01866 (Blanco)	
PR01858 (Marfil)	Toma Doble Aterrizado (V)
PR01864 (Blanco)	
PR01876 (Marfil)	Toma Polarizado + 2 USB
PR01877 (Blanco)	

TOMA DOBLE ATERRIZADO (H) / APAGADOR TIMBRE (MARFIL / BLANCO)



PR001859 Marfil / PR001865 Blanco



PR001863 Marfil / PR001870 Blanco

Código	Descripción
PR01859 (Marfil)	Toma doble aterrizado con placa (H)
PR01865 (Blanco)	
PR01863 (Marfil)	Apagador para timbre con placa
PR01870 (Blanco)	

CONECTOR HDMI / PLACA CIEGA



PR001922 Marfil / PR001923 Blanco



PR001924 Marfil / PR001925 Blanco

Código	Descripción
PR01922 (Marfil)	Conector HDMI con placa
PR01923 (Blanco)	
PR01924 (Marfil)	Placa Ciega
PR01925 (Blanco)	

APAGADOR VERSALLES (Acero Inoxidable)



PR02163 / PR02164 (3 way)



PR02161



PR02165



PR02162



PR02166



PR02167



PR02194



PR02195

PR02165

Características:

- Material de fabricación: Cuerpo de policarbonato
- Placa: Acero inoxidable
- Fácil instalación
- Incluye tornillos

- Placa con Entradas USB
 - Volts: 110 – 250 V
 - Hertz: 60 Hz
 - Amperios: 2.1 A
 - USB Salida: 5 V DC

Código	Tipo
PR02163	Apagador Sencillo
PR02161	Apagador Doble
PR02165	Apagador Triple
PR02164	Apagador Sencillo (3 way)
PR02162	Apagador y Toma
PR02166	Toma Doble Aterrizado
PR02167	Toma Polarizado + 2 USB
PR02194	Apagador y Toma Doble
PR02195	Apagador Doble y Toma

APAGADOR CANNES (Blanco Acrílico)



PR02179 / PR02180 (3 way)



PR02177



PR02181



PR02178



PR02182



PR02183



PR02184



PR02185

Características:

- Material de fabricación: Cuerpo de policarbonato
- Placa: Acrílico Blanca
- Fácil instalación
- Incluye tornillos
- Placa con Entradas USB
 - Volts: 110 – 250 V
 - Hertz: 60 Hz
 - Amperios: 2.1 A
 - USB Salida: 5 V DC

Código	Tipo
PR02179	Apagador Sencillo
PR02177	Apagador Doble
PR02181	Apagador Triple
PR02180	Apagador Sencillo (3 way)
PR02178	Apagador y Toma
PR02182	Toma Doble Aterrizado
PR02183	Toma Polarizado + 2 USB
PR02184	Apagador y Toma Doble
PR02185	Apagador Doble y Toma

APAGADOR MONACO (Negro Acrílico)



PR02170 / PR02171 (3 way)



PR02168



PR02172



PR02169



PR02174



PR02173



PR02175



PR02176

Características:

- Materia l de fabricación: Cuerpo de policarbonato
- Placa: Acrílico Negro
- Fácil instalación
- Placa con Entradas USB
 - Volts: 110 – 250 V
 - Hertz: 60 Hz
 - Amperios: 2.1 A
 - USB Salida: 5 V DC

Código	Tipo
PR02170	Apagador Sencillo
PR02168	Apagador Doble
PR02172	Apagador Triple
PR02171	Apagador Sencillo (3 way)
PR02169	Apagador y Toma
PR02174	Toma Doble Aterrizado
PR02173	Toma Polarizado + 2 USB
PR02175	Apagador y Toma Doble
PR02176	Apagador Doble y Toma

TOMA TELEFÓNICA / TELEVISIÓN (MARFIL / BLANCO)



Código	Descripción
PR01926 (Marfil)	Toma telefónica
PR01927 (Blanco)	
PR01928 (Marfil)	Toma para televisión
PR01929 (Blanco)	

TOMA DOBLE ATERRIZADO (MARFIL / BLANCO)



Código		Cantidad x Caja
PR01771 (Marfil)	Toma doble aterrizado	20
PR02059 (Blanco)		
PR01825 (Marfil)	Apagador doble (Marfil)	15
PR01772 (Marfil)	Placa de plástico para toma doble	50
PR02058 (Blanco)		

CAJA DE REGISTRO 2X4



Código	Descripción	Cantidad x Caja
PR01855	Caja de registro PVC 2x4	50
PR001778	Caja metálica tipo pesada 2x4	1
PR001821	Caja plástica 2x4 PVC p/Tabla Yeso	30

CAJA METALICA OCTOGONAL 4X4



Código
PR01777

PLACA PLASTICA PARA INTERPERIE DUPLEX

**Aplicaciones:**

- Ideal para ser colocada en exteriores y en lugares húmedos para protección y seguridad de los contactos.

Código	Cantidad x Caja
PR01820	12

CAJA RECTANGULAR DE PLASTICO 3 ORIFICIOS DE 1/2" o 3/4"

**Aplicaciones:**

Caja no metálica reforzada resistente a la intemperie para aplicaciones generales eléctricas y de iluminación.

Características:

- Fabricada a base de PVC de alto impacto.
- Puede ser utilizada con tubería de 1/2" o 3/4".
- Incluye 2 tapones de 3/4" y 3 reducciones de 3/4" a 1/2".
- Accesorios para montaje incluidos.
- Resistente al impacto.

Código**PR01807**

TAPA y CAJA DE REGISTRO 4x4 y 5x5



Código	Descripción
PR01857	Tapa 5x5
PR02157	Tapa 4x4
PR01856	Caja de registro (5x5)
PR02156	Caja de registro (4x4)

CAJA RECTANGULAR ALUMINIO / 5 ORIFICIOS

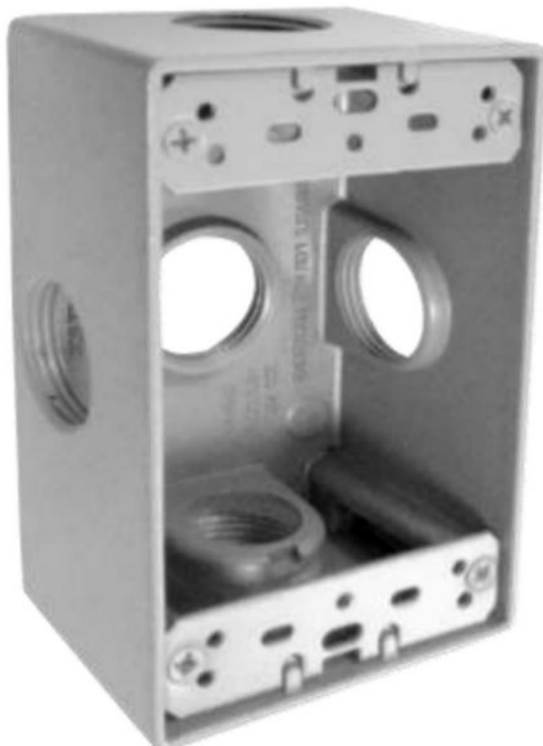

Aplicaciones: Las cajas rectangulares de aluminio se utilizan como cajas en sistemas de tubería conduit, facilitan la realización de empalmes y conexiones, en conexiones para seccionar tubería conduit y facilita el acceso a los conductores para realizar mantenimiento o cambios futuros a las instalaciones realizadas.

Características:

- Ideal para aplicaciones de trabajo expuesto, proporcionando método fácil para la instalación de los aparatos eléctricos (interruptores, tomas de corriente, ventiladores, luces, etc.)
- Knock out son adecuados para su uso sin un punto de adherencia en circuitos por encima o por debajo de 250 volts.
- Amplia gama de tapas para satisfacer diversas necesidades y aplicaciones del cliente.
- Cuenta con certificación UL
- Caja rectangular de aluminio con 5 orificios 3/4"

Código

PR01775

CAJA METALICA CUADRADA



Código

PR01776

Aplicaciones: Las cajas cuadradas de aluminio se utilizan como cajas en sistemas de tubería Conduit, facilitan la realización de empalmes y conexiones, en conexiones para seccionar tubería Conduit y facilita el acceso a los conductores para realizar mantenimiento o cambios futuros a las instalaciones realizadas.

Características:

- Ideal para aplicaciones de trabajo expuesto, proporcionando método fácil para la instalación de los aparatos eléctricos (interruptores, tomas de corriente, ventiladores, luces, etc.)
- Knock out son adecuados para su uso sin un punto de adherencia en circuitos por encima o por debajo de 250 volts.
- Amplia gama de tapas para satisfacer diversas necesidades y aplicaciones del cliente.
- Caja cuadrada de aluminio 4" x 4" con 5 orificios de 1/2" y 3/4"

PINZAS DE PUNTA / PROBADOR DE CONTINUIDAD



Código	Descripción
PR01760	Pinzas de punta
PR01918	Probador de bolsillo
PR01919	Probador tipo desarmador

LENTES DE SEGURIDAD



Código	Descripción
PR01808	Obscuro in/out
PR01816	Ajustables claros
PR01833	Ajustables oscuros

CARETA PANORAMICA VENTANA FIJA

**Características:**

- Fabricada en polietileno de alta densidad.
- Suspensión de ajuste de matraca.
- Almohadilla absorbente al frente.
- Amplio rango de visión.
- Protección de impactos de partículas a alta velocidad.
- Diseñada para trabajos ligeros y pesados.

Código**PR01768**

LAMPARA CIRCULAR LISO LED 12w / 6,500 k



Aplicaciones: Los plafones decorativos ARGOS son ideales para utilizarlos en interiores como son oficinas, escuelas, baños, salas de exhibición, consultorios, restaurantes, etc. Y donde usted quiera poner un toque de elegancia en su entorno.

Características:

- Potencia de iluminación: 6,500 K
- Intensidad de luz: 840 lm.
- 290 mm ancho / 100 mm alto

Código

PR01920

LAMPARA DE TECHO CON CASQUILLO LED 10w



Aplicaciones: Los plafones decorativos ARGOS son ideales para utilizarlos en interiores como son oficinas, escuelas, baños, salas de exhibición, consultorios, restaurantes, etc. Y donde usted quiera poner un toque de elegancia en su entorno.

Características:

- Potencia de iluminación: 6,500 K
- Intensidad de luz: 800 lm.
- 178 mm ancho / 85 mm alto

Código

PR01921



Aplicaciones: Los proyectores de LED ARGOS, están elaborados con la más alta tecnología en circuitos electrónicos.

Diseño pensado para uso exterior.

Cuenta con un grado de protección IP65 y con las certificaciones CE- RoHs. LED de alto desempeño.

Características:

- Potencia: 10 a 150 w.
- Alimentación: 127 – 240 v.
- Luminosidad: 800 a 12,000 lm.
- Vida Útil: 30,000 horas.
- Material: Aluminio y Cristal templado.
- Tipo de Led: SMD (Surface mounted device)
- Grado de protección: IP65

Código	Potencia Led	Dimensiones A x B X C (mm)	Lúmenes
PR01912	10w	90 x 79 x 26	800
PR01913	20w	125 x 118 x 26	1,600
PR01914	30w	183 x 177 x 26	2,400
PR01915	50w	255 x 217 x 28	4,000
PR01930	100w (2 x 50)	282 x 271 x 29	8,000
PR01931	150w (3 x 50)	330 x 237 x 37	12,000

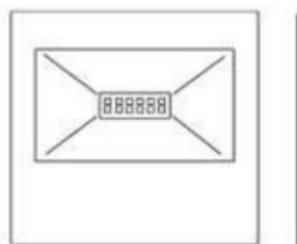

A

B

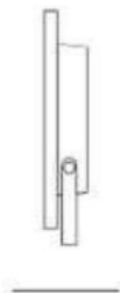

C

127-240 V~ 60 Hz

800 a
12 000
lm

10 a 150 W

6 500 K

CINCHO DE NYLON



Aplicaciones:

Los cinchos de nylon ARGOS están fabricados en nylon lo que garantiza una mayor resistencia a la tensión y cuenta con la certificación UL.

Características:

- Están fabricados en Nylon.
- Color: negro.
- La fuerza de tensión cumple o excede la norma.
- Homologación para todas las medidas y colores.

Código	Medida	Color	Cantidad x Bolsa
PR01851	4"	Negro	100
PR01872	4"	Natural	100
PR01852	7"	Negro	100
PR01873	7"	Natural	100
PR01892	10"	Negro	100
PR01853	11"	Negro	50
PR01874	11"	Natural	50
PR01879	13"	Negro	50
PR01880	13"	Natural	50
PR01875	24"	Natural	50

FAROL DE PARED COLONIAL / CLASICO



COLONIAL

Aplicaciones: Farol apto para exteriores, fácil de instalar y soporta los cambios ambientales.

Características:

- Material: aluminio inyectado
- Terminado: pintura color negro o blanco
- Pantalla: cristal transparente

Código	Descripción / Color
PR01845	Negro (Colonial)
PR01846	Blanco (Colonial)
PR01938	Negro (Clásico)
PR01939	Blanco (Clásico)



CLÁSICO

BOMBILLO LED 9 Watt



Características:

- 810 lúmenes
- 127 v
- Equivalente a bombilla de 60 w
- Luz blanca
- 30,000 horas de vida
- **3 años de garantía**
- Alto: 105 mm / Ancho: 60 mm

Código	Cantidad x Caja
PR02135	50

BOMBILLO LED 12 Watt

Características:

- 1,050 lúmenes
- 127 v
- Equivalente a bombilla de 75 w
- Luz blanca
- 30,000 horas de vida
- **3 años de garantía**
- Alto: 118 mm / Ancho: 60 mm

Código	Cantidad x Caja
PR02136	50



BOMBILLO LED 16 Watt

Características:

- 1,800 lúmenes
- 127 – 240 v
- Equivalente a bombilla de 125 w GLS
- Luz blanca
- 30,000 horas de vida
- **3 años de garantía**
- Alto: 154 mm / Ancho: 80 mm

Código	Cantidad x Caja
PR02137	50



BOMBILLO LED 20 Watt



Características:

- 2,300 lúmenes
- 127 – 240 v
- Equivalente a bombilla de 200 w GLS
- Luz blanca
- 30,000 horas de vida
- **3 años de garantía**
- Alto: 168 mm / Ancho: 95 mm

Código	Cantidad x Caja
PR02138	24

BOMBILLO LED 45 Watt



Características:

- 5,000 lúmenes
- 127 – 240 v
- Equivalente a bombilla de 300 w GLS
- Luz blanca
- 30,000 horas de vida
- **3 años de garantía**
- Alto: 232 mm / Ancho: 140 mm

Código

PR02026

ARGOS

Innovación sin límites

ARMARIOS METÁLICOS

**Aplicación:**

Protege sus componentes eléctricos y electrónicos contra la suciedad, polvo, aceite, agua y otros factores. Para uso interior y exterior.

Características:

- Fabricados a partir de una sola pieza plegada en los laterales, unida a la parte trasera mediante un perfil especial que forma una zona protegida.
- Pintados por dentro y fuera con resina epoxi-poliéster texturizada color gris RAL 7035.
- Incluyen placa de montaje y soporte para desplazarla en profundidad.
- Resistentes a posibles impactos.

Puerta:

- De metal troquelada (no soldada)
- Cierre de palomilla.
- Junta de poliuretano espumado en la puerta para garantizar el sellado.
- Pueden revertirse fácilmente.
- Se fijan mediante dos o tres bisagras ocultas.
- Bisagras metálicas.
- Se abren hasta 120°
- Pernos de conexión a tierra soldados en las puertas y el cuerpo.
- Los gabinetes del AEM2520/150PM al AEM75/250PM tienen un espesor de 1.2 mm.
- Los gabinetes del AEM86/300PM al AEM128/300PM tienen un espesor de 1.5 mm.

ARMARIOS METÁLICOS

Código	Descripción (Incluye placa de montaje)	(a)	(b)	(c)
PR002235	ARMARIO MET. 3025/150	300	250	150
PR002236	ARMARIO MET. 33/150	300	300	150
PR002237	ARMARIO MET. 43/200	400	300	200
PR002238	ARMARIO MET. 44/200	400	400	200
PR002239	ARMARIO MET. 54/200	500	400	200
PR002240	ARMARIO MET. 64/250	600	400	250
PR002241	ARMARIO MET. 66/300	600	600	300
PR002242	ARMARIO MET. 75/250	700	500	250
PR002243	ARMARIO MET. 86/300	800	600	300
PR002244	ARMARIO MET. 108/300	1000	800	300
PR002245	ARMARIO MET. 128/300	1200	800	300

**dimensiones en mm

- (A) alto
- (B) ancho
- (C) Profundidad

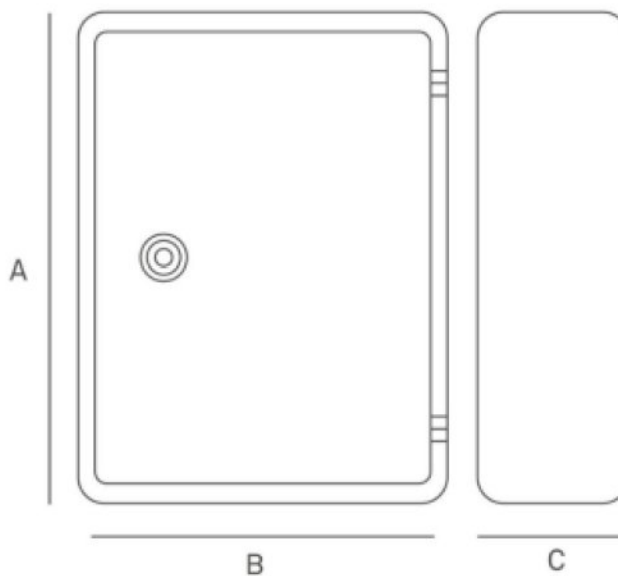

Unión. s. a.





Unión, s.a.

MOLINO FAMILIAR

CON MOTOR ELÉCTRICO

- Clutch
- Sistema de molino nixtamal HASA
- Dos discos puestos
- Tolva de lámina recibidora
- Faja en V
- Polea en V para motor eléctrico
- Estructura metálica
- Depósito para agua
- Motor eléctrico marca SIEMENS 2hp 110/220v monofásico
- Caja FLIPONERA
- Arrancador
- Capacidad 100 lbs/hr- 45 kg/hr
- Peso 145 lbs- 66kg

CON MOTOR GASOLINA

- Clutch
- Sistema de molino nixtamal HASA
- Dos discos puestos
- Tolva de lámina alimentadora
- Tolva de lámina recibidora
- Faja en V
- Polea en V para motor gasolina
- Estructura metálica
- Depósito para agua
- Motor para gasolina Loncin 5.5hp
- Capacidad 100 lbs/hr
- Peso 145 lbs- 66kg



MOLINO NIXTAMAL

HASA DE 2 DISCOS

- Molino triturador: Maíz
- Densidad del producto: Húmedo
- Capacidad: 180 kg/ hora – 400 lbs/hora
- Cantidad de discos: 2
- Sistema de transmisión: Clutch
- Accionado por:
 - Motor Eléctrico 5 hp
 - Motor Gasolina 13 hp
 - Motor Diesel 8 hp
 - Peso: 86kg – 190lbs



DESGRANADORA DE MAÍZ

CON MOTOR ELÉCTRICO

- Sistema de rodillo y pines horizontal HASA
- Tolva de lámina alimentadora
- Tolva de lámina recibidora
- Parrilla
- Faja en V
- Polea en V para motor eléctrico
- Estructura metálica
- Sistema movable con llantas
- Motor eléctrico marca Siemens 2hp 110/220 v monofásico
- Caja de fliponera
- Arrancador
- Capacidad 3000 lbs X hora

CON MOTOR GASOLINA

- Sistema de rodillo y pines horizontal HASA
- Tolva de lámina alimentadora
- Tolva de lámina recibidora
- Parrilla
- Faja en V
- Polea en V para motor eléctrico
- Estructura metálica
- Sistema movable con llantas
- Motor gasolina marca LONCIN 5.5 hp 4 tiempos
- Capacidad 3000 lbs x hora



MOTOR ESTACIONARIO DIESEL

12 HP

- Caballos Potencia (hp) 12
- No. Cilindros 1
- Combustible Diesel
- Kw. 8.8
- RPM 1500
- Cap c.c. 1170
- Capacidad Tanque lts 9
- Pego Kg. 213
- Peso lbs. 470
- Arranque Manual
- Tipo enfriamiento Aire

8 HP

- Caballos Potencia (hp) 8
- No. Cilindros 1
- Combustible Diesel
- Kw. 5.9
- RPM 1500
- Cap c.c. 780
- Capacidad Tanque lts 9
- Pego Kg. 165
- Peso lbs. 411
- Arranque Manual
- Tipo enfriamiento Aire



Unión, s.a.



DESPULPADOR DE CAFÉ

DETALLES

- Fabricadas en hierro gris de excelente resistencia cilindro forrado con lamina cobre puro
- Precio económico y alto rendimiento
- Solidez: piñones fundidos en hierro gris de una duración para un trabajo continuo
- Resistencia: las camisas son en cobre electrolítico 0.7 mm., ofreciendo larga vida y mayor resistencia
- Comodidad: tolva de alimentación resistente de gran capacidad. La Despulpadora puede ser accionada a motor o mano
- Características y Especificaciones:
 - Capacidad Kgs./hora (café cereza) 500
 - Numero de Chorros: 2 ½
 - Potencia Motor Eléctrico 2 HP
 - Requerida Motor Gasolina 5.5 HP
 - Requerida Motor Gasolina 5.5HP
 - Velocidad Aproximada (RPM)
 - Diámetro del Volante en pulgadas 16 ¼"
 - Peso Neto (Kgs.) 46



AFILADORA DE DISCOS

MANUAL

- Sincronización de posición automática
- Capacidad 30 discos por hora
- Capacidad afilado para molino 2 discos
- Capacidad afilado para molino 4 discos
- Peso 110 lbs- 50 kg



PICADORA DE PASTO

CARACTERÍSTICAS TÉCNICAS

- Cantidad de martillos: 8
- Peso: 39 kls- 86 lbs
- Cantidad de Cuchillas 2
- Motor Eléctrico 2 hp
- Motor Gasolina 5,5
- Rotación Maquina 3600 rpm
- Incluye: 4 juegos de criba o zarandas

INCLUYE:

4 Juegos de criba o zarandas.

ESPECIFICACIONES

Maíz en granos criba 2.0 mm.....	150 a 200 kg/h
Maíz en granos criba 3.0 mm.....	250 a 300 kg/h
Maíz en granos criba 4.5 mm.....	350 a 600 kg/h
Maíz en grano criba 14 mm.....	350 a 450 kg/h
Verdes (zacate - hojas).....	200 a 300 kg/h
Verdes (caña - yuca).....	600 a 600 kg/h

PRODUCCIÓN



Unión, s.a.



DESGRANADORA MANUAL

Características Técnicas:

- Sistema de rodillo y pines horizontal HASA
- Tolva de lámina alimentadora
- Polea en V para motor
- Hecha en hierro fundido
- Capacidad 1000 lbs / hora
- Cojinetes



CONCRETERA 1.5 SACOS

MOTOR LONCIN 6.5 HP

- Fabricada en Guatemala
- Volumen 350 lts
- Freno manual
- Gabinete de motor fijo
- Chasis reforzado en "T"
- Incluye barra para remolque
- Llantas rin 12"
- Capacidad para apilar



MEDIDAS GENERALES

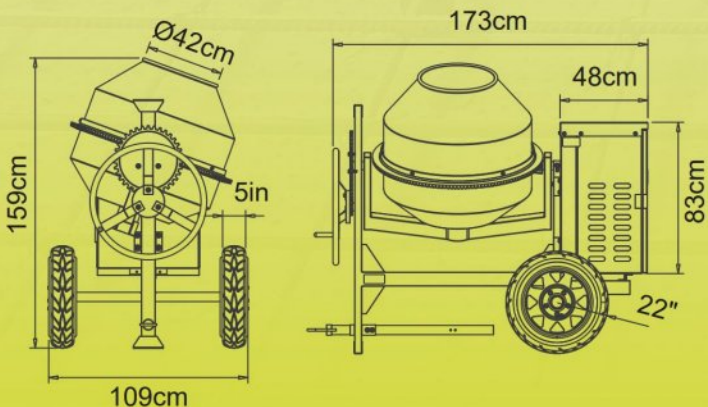

MOTOR LONCIN
6.5 HP
3600 RPM



Fabex®



Molino Industrial



Molino Industrial

- Gasolina 15 hp
- Electrico 5 hp



Mini Molino Industrial

- Gasolina 6.5 hp
- Electrico 2 hp

Molino Familiar Acero



Motor Gasolina ó Electrico

PLANCHAS DE POLLO

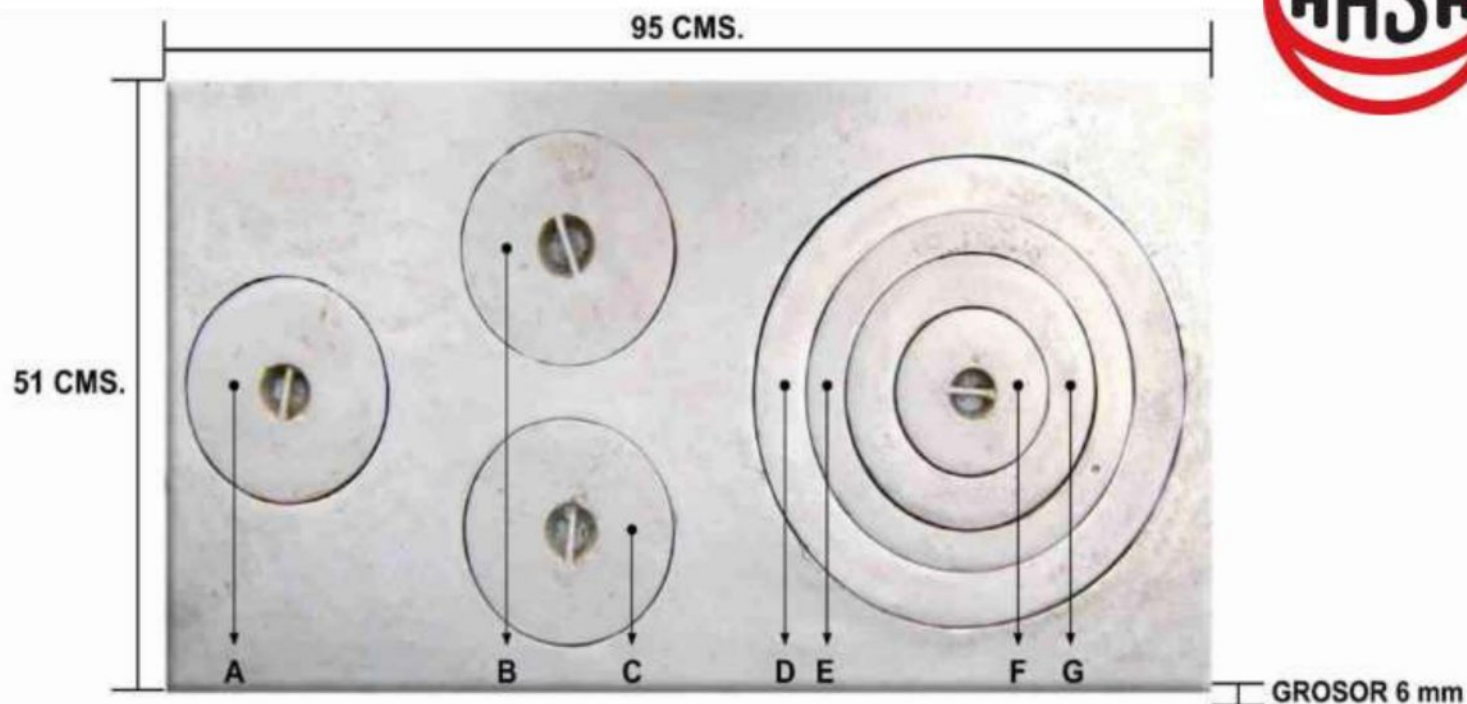

MODELO A							CODIGO
MEDIDAS DE HORNILLAS							PR02050
A	B	C	D	E	F	G	PESO
18 cms	18 cms	18 cms	37.5 cms	28.5 cms	17 cms	21.5 cms	85 Lbs

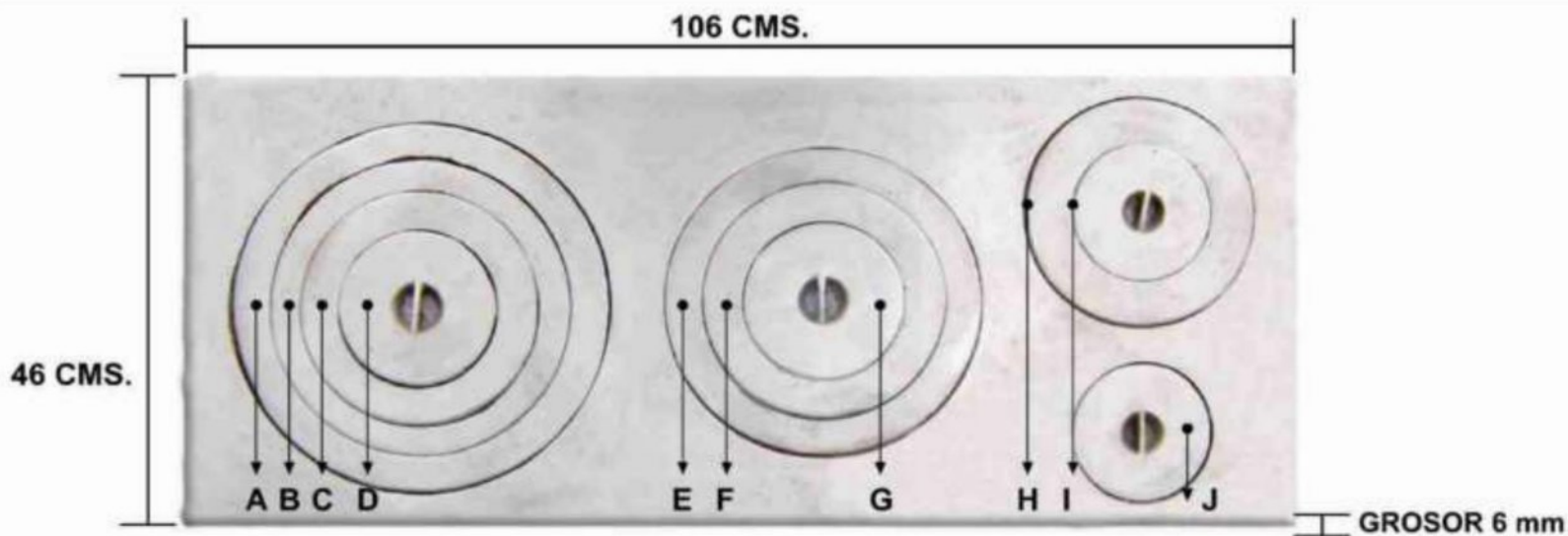

MODELO F										CODIGO
MEDIDAS DE HORNILLAS										PR02051
A	B	C	D	E	F	G	H	I	J	PESO
35 cms	28 cms	20 cms	14 cms	29 cms	21 cms	14 cms	22 cms	13 cms	13 cms	85 Lbs

PLANCHAS DE POLLO

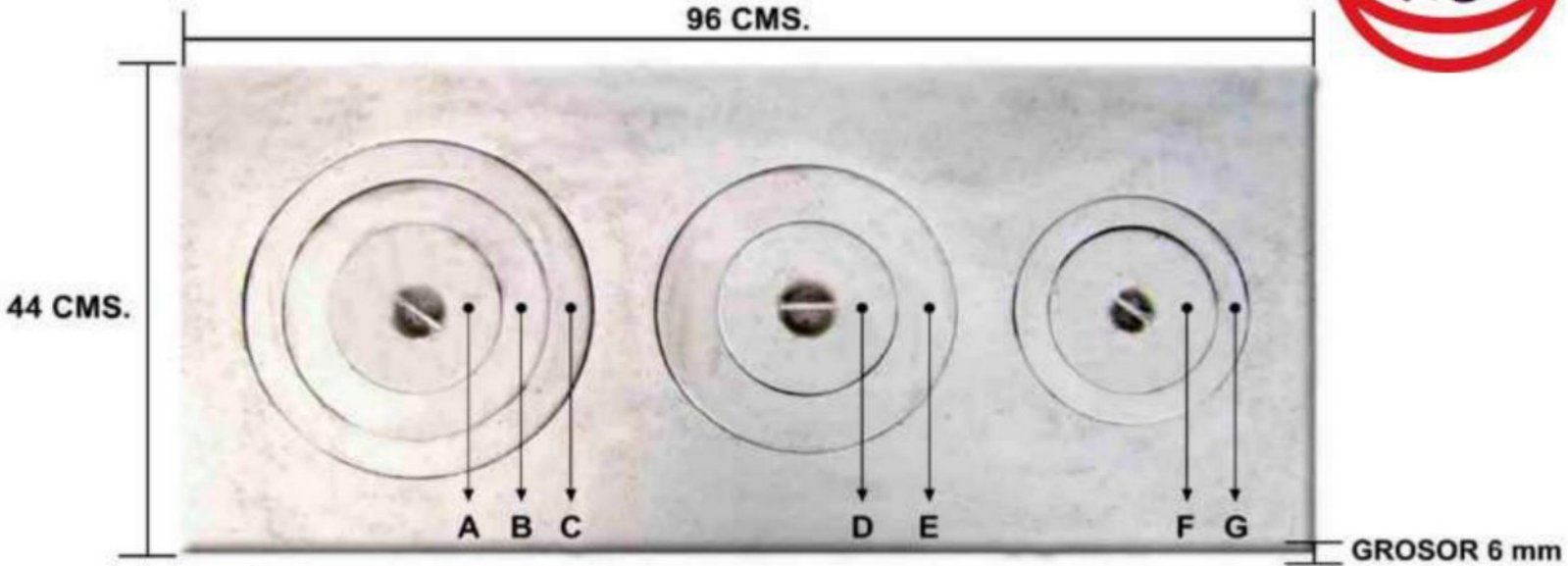

MODELO G							CODIGO
MEDIDAS DE HORNILLAS							PR02052
A	B	C	D	E	F	G	PESO
14.5 cms	23 cms	29.5 cms	14.5 cms	24.5 cms	14.5 cms	20 cms	63 Lbs

COMAL HIERRO FUNDIDO NO. 5



- EFICIENTE conductor de calor
- CAPACIDAD de 5 tortillas (40 cm)
- PRECURADO

Unión. s. a.



 **LONCIN**



Generador Gasolina LC2500-AS



Datos Técnicos:

- Potencia Nominal: 2.0 KW
- Potencia Máxima: 2.2 KW.
- Voltaje: 110 - 220 Voltios.
- Motor: Gasolina, 4 tiempos
- Potencia: 5.5 Hp.
- Capacidad de Combustible: 5 Galones.
- Tiempo de Uso: 9 Horas Aproximadamente.,
- Peso: 42 Kilos
- Cilindraje: 196cc.

Características:

- ✓ Gran autonomía de uso por su capacidad del tanque de combustible.
- ✓ Sistema de regulación de voltaje (AVR).
- ✓ Sistema de amortiguación de vibración.
- ✓ Alto rendimiento con bajo consumo de combustible gracias a su motor con válvulas sobre la
- ✓ culata (OHV).
- ✓ Interruptor automático que protege al motor de sobrecargas.
- ✓ Cargador de batería 12 volts.
- ✓ Voltímetro.

Generador Gasolina LC3500D-AS



Datos Técnicos:

- Potencia Nominal: 50 KW
- Potencia Máxima: 3,500 KW.
- Voltaje: 110 - 220 Voltios.
- Motor: Gasolina, 4 tiempos
- Potencia: 11 Hp.
- Capacidad de Combustible: 4.75 Galones.
- Tiempo de Uso: 15 Horas Aproximadamente.,
- Peso: 47.5 Kilos
- Cilindraje: 212cc.

Características:

- ✓ Generador utilizado principalmente en lugares que necesitan una mayor autonomía de energía por períodos más largos
- ✓ Ideal para uso en obras y respaldo de energía en el hogar
- ✓ Gran autonomía de uso por su capacidad del tanque de combustible
- ✓ Sistema de regulación de voltaje (AVR)
- ✓ Sistema de amortiguación de vibración
- ✓ Alto rendimiento con bajo consumo de combustible gracias a su motor con válvulas sobre la culata (OHV)
- ✓ Interruptor automático que protege al motor de sobrecargas

Generador Gasolina LC5000D-AS



Datos Técnicos:

- Potencia Nominal: 4 KW
- Potencia Máxima: 5 KW.
- Voltaje: 110 - 220 Voltios.
- Motor: Gasolina, 4 tiempos
- Potencia: 11 Hp.
- Capacidad de Combustible: 6.6 Galones.
- Tiempo de Uso: 10 Horas Aproximadamente.,
- Peso: 75 Kilos
- Cilindraje: 389 cc.

Características:

- ✓ Generador utilizado principalmente en lugares que necesitan una mayor autonomía de energía por períodos más largos
- ✓ Ideal para uso en obras y respaldo de energía en el hogar
- ✓ Gran autonomía de uso por su capacidad del tanque de combustible
- ✓ Sistema de regulación de voltaje (AVR)
- ✓ Sistema de amortiguación de vibración
- ✓ Alto rendimiento con bajo consumo de combustible gracias a su motor con válvulas sobre la culata (OHV)
- ✓ Interruptor automático que protege al motor de sobrecargas

Generador Gasolina LC6500-A



Datos Técnicos:

- Potencia Nominal: 5.0 KW
- Potencia Máxima: 5.5 KW.
- Voltaje: 110 - 220 Voltios.
- Motor: Gasolina, 4 tiempos
- Potencia: 11 Hp.
- Capacidad de Combustible: 6.6 Galones.
- Tiempo de Uso: 9 Horas Aproximadamente.,
- Peso: 82 Kilos
- Cilindraje: 389 cc.

Características:

- ✓ Generador utilizado principalmente en lugares que necesitan una mayor autonomía de energía por períodos más largos
- ✓ Ideal para uso en obras y respaldo de energía en el hogar
- ✓ Gran autonomía de uso por su capacidad del tanque de combustible
- ✓ Sistema de regulación de voltaje (AVR)
- ✓ Sistema de amortiguación de vibración
- ✓ Alto rendimiento con bajo consumo de combustible gracias a su motor con válvulas sobre la culata (OHV)
- ✓ Interruptor automático que protege al motor de sobrecargas

Generador Gasolina LC8000D-AS



Datos Técnicos:

- Potencia Nominal: 6.5 KW
- Potencia Máxima: 7 KW.
- Voltaje: 110 - 220 Voltios.
- Motor: Gasolina, 4 tiempos
- Potencia: 11 Hp.
- Capacidad de Combustible: 6.6 Galones.
- Tiempo de Uso: 8 Horas Aproximadamente.,
- Peso: 87 Kilos
- Cilindraje: 459 cc.

Características:

- ✓ Generador utilizado principalmente en lugares que necesitan una mayor autonomía de energía por períodos más largos
- ✓ Ideal para uso en obras y respaldo de energía en el hogar
- ✓ Gran autonomía de uso por su capacidad del tanque de combustible
- ✓ Sistema de regulación de voltaje (AVR)
- ✓ Sistema de amortiguación de vibración
- ✓ Alto rendimiento con bajo consumo de combustible gracias a su motor con válvulas sobre la culata (OHV)
- ✓ Interruptor automático que protege al motor de sobrecargas

Generador Gasolina LC10000D-AS



Datos Técnicos:

- Potencia Nominal: 7.5 KW
- Potencia Máxima: 8.5 KW.
- Voltaje: 110 - 220 Voltios.
- Motor: Gasolina, 4 tiempos
- Potencia: 11 Hp.
- Capacidad de Combustible: 6.6 Galones.
- Tiempo de Uso: 8 Horas Aproximadamente.,
- Peso: 92 Kilos
- Cilindraje: 459 cc.

Características:

- ✓ Generador utilizado principalmente en lugares que necesitan una mayor autonomía de energía por períodos más largos
- ✓ Ideal para uso en obras y respaldo de energía en el hogar
- ✓ Gran autonomía de uso por su capacidad del tanque de combustible
- ✓ Sistema de regulación de voltaje (AVR)
- ✓ Sistema de amortiguación de vibración
- ✓ Alto rendimiento con bajo consumo de combustible gracias a su motor con válvulas sobre la culata (OHV)
- ✓ Interruptor automático que protege al motor de sobrecargas

Motor Gasolina G200F (6.5 HP)



Datos Técnicos:

- Motor: 4 tiempos.
- Cilindraje: 196 cm³
- Potencia: 5.5 Hp
- Autonomía: 2.5 horas aproximadamente.
- Sentido de Rotación: Contr ario a las agujas del reloj.
- Capacidad de Combustible: 0.95 Galones.
- Tipo de Aceite: 15W/40SAE
- Capacidad de Aceite: 0.6 Litros.
- Peso: 18 Kilos.

Motor Gasolina G390F (13 HP)



Datos Técnicos:

- Motor: 4 tiempos.
- Cilindraje: 389 cm³
- Potencia: 13 Hp
- Autonomía: 2.5 horas aproximadamente.
- Sentido de Rotación: Contrario a las agujas del reloj.
- Capacidad de Combustible: 1.42 Galones.
- Tipo de Aceite: 15W/40SAE
- Capacidad de Aceite: 1.1 Litros.
- Peso: 34 Kilos.
- Sistema de Arranque: Piola retráctil

Motor utilizado para instalaciones independientes de la red eléctrica, como maquinaria de construcción. En estas aplicaciones estacionarias se utiliza para grupos de generadores de energía eléctrica, en eventos de emergencias, que entran en funcionamiento en allá o interrupción del suministro eléctrico. También ocupado en compresores, bombas, cortacésped, máquinas de corte, compuertas, etc. Su carcasa de hierro fundido prolonga la vida útil del motor y lo hace más resistente al desgaste.

Motor Gasolina G420FD (15 HP con Starter)



Datos Técnicos:

- Motor: 4 tiempos.
- Cilindraje: 420 cm³
- Potencia: 15 Hp
- Autonomía: 2.5 horas aproximadamente.
- Sentido de Rotación: Contrario a las agujas del reloj.
- Capacidad de Combustible: 1.70 Galones.
- Tipo de Aceite: 15W/40SAE
- Capacidad de Aceite: 1.5 Litros.
- Peso: 34 Kilos.
- Sistema de Arranque: Partida eléctrica.
- **NO incluye Batería**

El motor a gasolina es una máquina de uso profesional que puede ser acoplada a diferentes equipos de acuerdo al uso que le quiera dar en labores agrícolas e industriales. Es muy útil en zonas al aire libre y en áreas en las que no se cuente con energía eléctrica.

Unión. s. a.



FORZA
HERRAMIENTA A LA MEDIDA

WORKSITE





TRICKETS DE BOTELLA

Código	Tonelaje
PR002113	4
PR002115	6
PR002116	8
PR002118	10
PR002109	12
PR002110	16
PR002111	22
PR002112	32
PR002114	50

TRICKETS DE TORRE

Código	Tonelaje
PR002124	3
PR002125	6
PR002123	12



TRICKETS DE LAGARTO



Código	Descripción
PR002117	2 toneladas caja plástica
PR002118	3 toneladas 2 bombas (azul)
PR002119	3 toneladas
PR002120	3.5 toneladas perfil bajo (2 bombas)



TRICKETS DE TIJERA 1.5

Código

PR002122

CAMILLA PLÁSTICA DE MECÁNICO

Código

PR002063



ELEVADORA DE TIJERA

Código

PR002075

- 110 voltios
- Capacidad 3,000 kilogramos (el equivalente a un Pickup Hilux)
- Hidráulico



TRICKET PARA MOTO

Código

PR002121

- 1,500 libras

DESMONTADORA DE LLANTAS

Código

PR002072

- 110 voltios
- 1 Hp
- Semiautomática



QUITA LLANTAS MULTIFUNCIONAL

Código

PR002092

SET EXTRACTOR COJINETE (4 PCS)

Código

PR002092

- 4 piezas
- 3", 4", 6", 8"



RECIPIENTE PARA LAVAR INSTRUMENTOS

Código

PR002097

HERRAMIENTAS

CUERDA PARA HALAR



Código	Descripción
PR002070	Amarilla
PR002071	Metal

MARTILLO MANGO MADERA



Código

PR002026

SARGENTO NO. 8



Código

PR002099

TENAZIN PARA CORTAR ALAMBRE 25MM

Código

PR002026



TROCKET DE MANO

600 LBS



Código

PR002126

KIT 3 PIEZAS

PUNTAS PULIDORAS SANDBLASTER



Código

PR002091

DOBLADORA DE TUBO

Código	Capacidad
PR002073	12 toneladas (6 medidas)
PR002074	16 toneladas (de 1/2" a 3")



PRENSA HIDRÁULICA

Código	Capacidad
PR002088	12 toneladas
PR002089	20 toneladas
PR002090	30 toneladas

HERRAMIENTAS



SET DE COPAS



Código	Descripción
PR002101	21 piezas, 3/4" 16-50 mm
PR002102	21 piezas 3/4" a 11/16" a 2"
PR002103	26 piezas satin 3/4" 21-65 mm om

LLAVES DE COMBINACIÓN

Código	Descripción
PR002083	12 piezas SAE 1/4 a 15/16 – 3/8, 7/16, 1/2, 9/16, 5/8, 11



HERRAMIENTAS

JUEGO DE LLAVES 5 PCS



Código	Descripción
PR002078	Llaves de 3/8 a 5/8
PR002079	Llaves de la 8 – 17

RATCH Y MANERAL



Maneral 1/4
Cromado

Ratch 1/2
24 dientes

Ratch 1/2
45 dientes

Ratch 3/8
Cromo Vanadium

Código	Descripción
PR002084	Maneral de 1/4 cromado
PR002095	Ratch 1/2 de 24 dientes amarillo
PR002094	Ratch 1/2 de 45 dientes amarillo
PR002093	Ratch 3/8 de Cromo Vanadium

WINCH ELÉCTRICO 3,000 LIBRAS

Código

PR002127



SET DE LLAVES ALLEN 10 PCS



Código	Descripción
PR002105	Set de llaves Allen pulgadas
PR002106	Set de llaves Allen mm

COMPRESORES



Código	Descripción
PR002065	Compresor de faja, 2 Hp, 6 gl, 2,330pm
PR002067	Compresor de resortes portátil
PR002085	Manguera 3/8 de 30 pies para compresor



LLAVE DE TUBO



Código	Tonelaje
PR002082	Llave No. 12
PR002089	Llave No. 18
PR002081	Llave No. 36

LLAVE DE PLOMERO



Código
PR001839

CORTA PERNO



Código	Tonelaje
PR002069	No. 18
PR002068	No. 30

ENGRAPADORA DE PARED



Código

PR002076

CEPILLO DE MADERA



Código

PR002064

SERRUCHO NO. 18



Código

PR002100



REDUCTOR DE RUIDOS

Código

PR002098

**BARRENO INALÁMBRICO 12V,
2 BATERIAS RECARGABLES**



Código

PR002060

**BARRENO MINI PEDESTAL
5 VELOCIDADES, 1/2 HP
MANDRIL DE 1/2**



Código

PR001842

**MOTOSIERRA DE 20"
3,200 RPM / GASOLINA**



Código

PR002087



COMPRESOR 2 HP 25 LTS / 110 VOLTIOS

Código

PR002066

BOMBAS DE AGUA

Código	Tonelaje
PR002061	Bomba de agua de gasolina 2"
PR002062	Bomba de agua de gasolina 3"



 **WORKSITE**



CATÁLOGO
2024

MESA DE CENTRO



-  MADERA NOGAL
-  BEIGE ARENA
-  CAFÉ WENGE
-  MADERA CEREZO
-  MADERA SÁNDALO

MESA 4 PERSONAS



-  MADERA NOGAL
-  BLANCO
-  CAFÉ WENGE
-  MADERA CEREZO
-  MADERA SÁNDALO

MESA RECTANGULAR 6 PERSONAS





-  BEIGE ARENA
-  BLANCO
-  TURQUESA
-  MADERA CEREZO
-  MADERA SÁNDALO

SILLA SIN BRAZO

LISBOA



-  BLANCO
-  MADERA NOGAL
-  CAFÉ WENGE
-  BEIGE ARENA
-  MADERA SÁNDALO

ATENAS



-  BLANCO
-  MADERA SÁNDALO
-  MADERA CEREZO

PRAGA



-  VERDE JADE
-  BLANCO
-  MADERA CEREZO
-  MADERA SÁNDALO
-  TURQUESA
- BEIGE ARENA

EMPERADOR

DUQUESA

REALEZA



MADERA SÁNDALO MADERA CEREZO MADERA NOGAL CORINTO CAFÉ WENGE

SILLA CON BRAZO - RESPALDO BAJO

BERLIN

MADERA SÁNDALO BLANCO MADERA CEREZO



SILLA CON BRAZO - RESPALDO MEDIO

DUBAI

JASMINE

BANGKOK



MADERA SÁNDALO MADERA CEREZO MADERA NOGAL BLANCO



MADERA SÁNDALO MADERA CEREZO VERDE TURQUESA BEIGE ARENA



BLANCO MADERA SÁNDALO CAFÉ WENGE VERDE JADE BEIGE ARENA

SILLA EVERYDAY

HACIENDA

MONARCA

- CAFÉ WENGE
- MADERA SÁNDALO
- MADERA CEREZO
- GRIS ARENA
- MADERA NOGAL

- MADERA CEREZO
- MADERA NOGAL
- MADERA SÁNDALO

SILLA EASY PARA ADULTO

MALLORCA

GALICIA



- VERDE JADE
- MADERA SÁNDALO
- CAFÉ WENGE

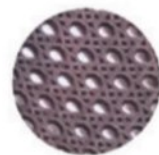

- MADERA CEREZO
- MADERA NOGAL

SILLA CON BRAZO Y DISEÑO

DAKAR

CAIRO

NILO











- BEIGE ARENA
- MADERA CEREZO
- MADERA SÁNDALO
- MADERA NOGAL

- MADERA CEREZO
- MADERA SÁNDALO

- BEIGE ARENA
- MADERA CEREZO
- MADERA SÁNDALO
- MADERA NOGAL

BANCO BALI 311



- | | | | | |
|---|---|---|--|--|
|  AZUL MICRO |  BEIGE MÁRMOL |  BLANCO MÁRMOL |  CAFÉ WENGE |  GRIS |
|  MADERA CEREZO |  MADERA SÁNDALO DC |  NEGRO |  MADERA NOGAL |  VERDE JADE |

BANCO TROPICAL



- | | | | | | |
|--|---|--|--|---|---|
|  AZUL PERLADO |  BEIGE ARENA |  CAFÉ WENGE |  MADERA SÁNDALO |  MADERA NOGAL |  MADERA CEREZO |
|--|---|--|--|---|---|

CESTO PARA LAVANDERÍA



- | |
|--|
|  BEIGE ARENA |
|  BLANCO |
|  TURQUESA |
|  MADERA CEREZO |
|  MADERA SÁNDALO |

SILLA PARA NIÑOS

ZOOLOGICO



JUNIOR



MESA RECTANGULAR PARA NIÑOS

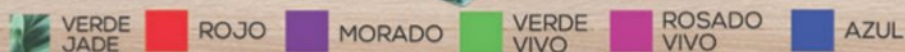

PRODUCTOS ÚNICOS CON GEL ANTIDESLIZANTE



+502 3128-4056
eg@uniongt.com

Diagonal 3, Calzada Atanasio Tzul,
43-15 Zona 12, Guatemala, C.A.

